



DAIWA ORSÓK



AZ ÚJ CERTATE



FORRADALMI ÉLETTARTAM-NÖVEDELÉS

Amikor egy új DAIWA orsó piacra kerül, a horgászokat mindig meglepi annak kis tömege és mechanikájának tökéletessége. 2004-ben mutattuk be a forradalmian új REAL FOUR koncepció alapján készített első CERTATE orsót a bámulatba ejtett közönségnek. Ez az orsó-sorozat volt a zászlóshajónk, a további REAL FOUR koncepció szerint készített orsóink mintapéldája. Mostanáig.

Bemutatjuk az új CERTATE-et. Számos forradalmian új fejlesztés rejlik ebben a sorozatban - mindegyikük egy szenzáció, a DAIWA által ehhez az orsóhoz alkalmazott új olajon alapul. A NASA által fejlesztett, űrhajók üzemanyagellátásában a mágnesesség elvét alkalmazó speciális szállítási megoldásra használt különleges mágneses olajról van szó. Ilyen, az orsógyártáshoz módosított olajat nem lehet a szupermarketekben kapni, előállításához rendkívül körülményes gyártástechnológiai eljárásra van szükség. Az olajban található, a mágnesezhetőséghez szükséges vasoxid részecskék átmérője 1/100.000mm, a felszínük tizedakkora, mint egyetlen influenza vírusé. Az új „fémolaj” molekulái képesek változni. Mágneses hatásnak kitéve az olaj szerkezete megváltozik, folyékony tömítéssé alakul. Egy másneses hatásnak kitétt tégléből akkor sem folya ki egy csepp sem, ha nyitva feje állítanánk. Folyékony, mágneses olajon alapuló tömítési megoldás nem okoz surlódást, tökéletesen szigetel, a legapróbb porrészecskéket is feltartóztatja.

A DAIWA fejlesztőmérnökei számára nagy kihívást jelentett egy olyan orsó fejlesztése, amiben a mágneses olaj segítségével egy folyékony membránt hoznak létre, ami megakadályozza, hogy víz jusson az orsóba. Az új CERTATE igazolja a DAIWA fejlesztőcsapat mérnökeinek képességeit - a szuperlatívuszok orsóját készítették el. Az új CERTATE design a következő fontos elgondoláson alapul: tartjuk távol a vizet az orsó belsejétől. Különösen a tengeri horgászok számára érdekes ez a megoldás: hosszú élettartamot, a rozsdásodás kiküszöbölését és jobb használhatóságot jelent. A sós víz az orsóba jutva megszárad, a só kikristályosodik, a hajtómű és a csapágycsapat korróziója megindul. A tömítésre a legegyszerűbb megoldás gumigyűrűk alkalmazása lenne, azok azonban akkora surlódást okoznának, hogy használhatatlanok lennének a tengely és a rotor szigetelésére. A mágneses fémes olaj tökéletes megoldás a kívánt szigetelő hatás elérésére.

Több évnyi kutatásra és fejlesztésre volt szükség, hogy horgászorsóban ilyen szintű szigetelést valósítsunk meg. Ennek a folyékony szigetelésnek a MAG SEAL nevet adtuk. A mágneses olaj-védvonal nem csak a víz behatolását akadályozza meg, egyúttal finomabbá teszi az orsó futását. Ezen felül az embernek az az érzése, mintha közvetlenebb lenne az összeköttetése a műcsalival, jobban érzi a finom kapásokat és a fásztást élménye is sokkal közvetlenebb. Egy új kategória kerülhet bevezetésre: az orsó „érzékenysége”. Erre az orsóra fejlesztettünk egy teljesen

új, légies „air rotor-t”. Először a zsinórrol a felkapókarrá és a rotorra jutó hihetetlen erőhatást osztottuk el egyenletesen, hogy kisebb terhelés jusson a rotor egyes részeire. Az új rotor 15%-kal könnyebb, mint azonos anyagból készült hagyományos társai. Ezzel csökkentettük a vibrációt, és nagyon mélyre helyezett súlypontjával javítottuk a forgási egyensúlyát is.

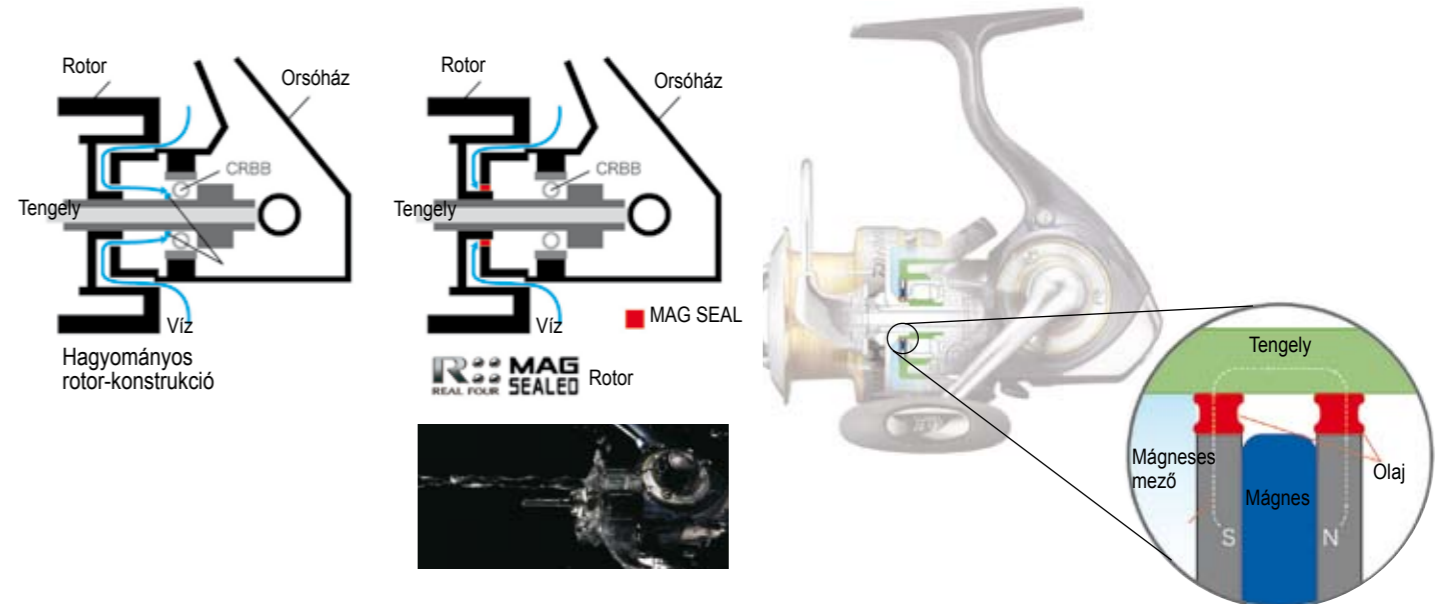

REAL FOUR



Japánban az új CERTATE 2010 márciusában mutatkozott be hatalmas sikerrel, és rögtön meghódította az ottani specialistákat. Az új CERTATE konstrukciójában a szabadalmaztatott MAG SEAL megoldás a jövőbe mutat. Nano-technológiai eljárással mágneses olajjal tömítjük a tengelyt egészen a hajtóműig, semmilyen víz, vagy sórészecske nem juthat be az orsóházba. A tartós, elképzelhetetlenül sima futás garantált. A hajtómű egyetlen tömbből, CNC megmunkálással készül, ellenáll a legerősebb igénybevételnek is. Az új CERTATE japán csúcstechnológia, tökéletes kivitelben.

- ▶ REAL FOUR koncepció
- ▶ 9 acél golyóscsapágy (ebből 4 „CRBB”)
- ▶ Washable, azaz mosható konstrukció
- ▶ Alumínium orsóház, vízálló
- ▶ MAG SEALED
- ▶ DigiGear II, CNC megmunkálású hajtómű
- ▶ Hidegen kovácsolt ABS-II alumínium dob
- ▶ Infinite visszaforgás gátló
- ▶ Tough AirBail felkapókár (szabadalom száma: EP1038437B1)
- ▶ Twist Buster II zsinórvezető görgő (EP0876760B1 sz. szabadalom)
- ▶ Gyro Spin
- ▶ Tartós felkapókár
- ▶ Silent dobemelés
- ▶ Made in Japan

HardBodyz
Light & Rigid Metal Construction

Washable

Termékkód	modell	csapágy	áttétel	m/Ømm	behúzás	súly	*Ft
10407-101	1003	9	4.8:1	100/0.16	59cm	195gr	*145530
10407-201	2000	9	4.8:1	130/0.25	63cm	230gr	*142830
10407-251	2500	9	4.8:1	160/0.28	71cm	245gr	*145530
10407-256	2506	9	4.8:1	140/0.18	71cm	230gr	*153630
10407-301	3000	9	4.8:1	190/0.30	81cm	280gr	*145530

*ajánlott kiskereskedelmi ár

Elsőfékes orsók



Minden orsó egyedi sorozatszámmal rendelkezik



Fém orsó

EXIST HYPER BRANZINO CUSTOM 2508R

Az új EXIST HC BRANZINO 2508R-rel a DAIWA az orsógyártás legmagasabb műszaki színvonalát ünnepli. Az orsótést gyártásában a magnézium és a hajtómű kiemelkedő minőségű, lézerrel megmunkált fémalkatrészeinek kombinációja egy, az orsó könnyed futását illetően felülmúlhatatlan egységet alkot. A SALTIGA orsóknál is használt hajtómű olyan speciális fémtövezetből készül, ami a legmagasabb fokú terhelhetőségről is gondoskodik. A japán, szőtt szénszálas bevonatú ultrakönnnyű alumínium dob speciális eljárással készül, hogy tovább csökkentsük az orsó tömegét. A keskeny lapos dob ideális a legvékonyabb monofil zsinóros, de az extravékony fonott zsinóros horgászathoz is. Ideális orsó könnyűpergetéshez süllőre, sügérre, pisztrángra és domolykóra kisméretű múcsalikkal.

- ▶ REAL FOUR koncepció
- ▶ 11 „CRBB” golyóscsapágy
- ▶ Washable, azaz mosható konstrukció
- ▶ Gépi esztergálású alumínium hajtókar
- ▶ Twist Buster II zsinórvezető görgő (EP0876760B1 sz. szabadalom)
- ▶ ABS távdob dob
- ▶ Hyper DigiGear esztergált hajtómű
- ▶ Silent dobemelő rendszer
- ▶ AirBail titánium bevonatú felkapókar (EP1038437B1 sz. szabadalom)
- ▶ Hardcase szállító zsák
- ▶ Made in Japan

Termékkód	modell	csapágy	áttétel	m/Ømm	behúzás	súly	*Ft
10121-250	2508R	11	4.8:1	150/0,24	71cm	230gr	*215730

*ajánlott kiskereskedelmi ár

DAIWA orsótechnológia

SILENT OSCILLATION



SILENT DOBEMELÉS

A dobemelő rendszer fogaskerekeinek speciális elrendezése és vezetése által javítottunk a hajtómű finom járásán a hasonló rendszerű szokásos hajtásokhoz képest.

DIGIGEAR



DIGIGEAR

Gépi megmunkálású, digitális fejlesztésű hajtómű a legnagyobb terhelésre. A Hardbody Z alumínium házba beágyazott hajtómű a hajtókar erejét közvetlenül adja át a rotornak, finoman és a legnagyobb hatékonysággal.

Elsőfékes orsók



Minden orsó egyedi sorozatszámmal rendelkezik



Fém orsó

Termékkód	modell	csapágy	áttétel	m/Ømm	behúzás	súly	*Ft
10120-259	2508	11	4.8:1	150/0,24	71cm	245gr	*207630

*ajánlott kiskereskedelmi ár

EXIST HYPER CUSTOM 2508

Majdnem azonos az EXIST HYPER CUSTOM BRANZINO 2508R-rel. Az EXIST HYPER CUSTOM 2508 a műszaki tartalmával nyűgöz le.

- ▶ REAL FOUR koncepció
- ▶ 11 „CRBB” golyóscsapágy
- ▶ Washable, azaz mosható konstrukció
- ▶ Infinite visszaforgás gátló
- ▶ Air Metal magnézium orsókészlet
- ▶ Cross-Wrap keresztirányú zsinórfektetés
- ▶ Gyro Spin
- ▶ Gépi esztergálású alumínium hajtókar
- ▶ Twist Buster II zsinórvezető görgő (EP0876760B1 sz. szabadalom)
- ▶ ABS távdob dob (szuperkönnnyű AIR-dob)
- ▶ Hyper DigiGear esztergált hajtómű
- ▶ Silent dobemelő rendszer
- ▶ AirBail titánium bevonatú felkapókar (EP1038437B1 sz. szabadalom)
- ▶ Tartós felkapókar
- ▶ Hardcase szállító zsák
- ▶ Made in Japan

DAIWA orsótechnológia

AIRBAIL

Az AIRBAIL felkapókar

Az AIRBAIL felkapókar belül üreges, ezáltal rendkívül könnyű és szokatlanul erős, nem hajlik. A speciális, zsinórvezető görgő felé vastagodó forma megakadályozza a gubanc képződést a felkapókar rögzítésénél, ami korábban sok gondot okozott a pergetőknek.



A felvétel a zsinór viselkedését mutatja a felkapókar visszacsukása után. Tiszán látszik a zsinór nagy íve.



Megkezdődik a csévéelés, a zsinór és a felkapókar érintkezési pontja a zsinórvezető görgő felé tolódik el.



A speciális AIRBAIL felkapókar a zsinórt a zsinórvezető görgőhöz vezeti.



Íme még egyszer nagyításban.

Elsőfékes orsók

REAL FOUR

Fém orsó

MORETHAN BRANZINO 3000

A DAIWA japán termékinálatából ezzel az orsóval demonstrálja hozzáértését és erejét az orsófejlesztés és gyártás terén. Aki egyszer kézbe vesz egy MORETHAN-t, nem akarja majd letenni többé. Design és tartalom tekintetében a világ legjobbjai közé tartozik. Hajtóműve az újszerű HYPER DIGIGEAR, amit eddig csak a SALTIGA-ba építettek be. A hajtómű anyaga fényévekkel előzi meg a szokásosan használt alumíniumot, alkalmi ápolás mellett egy életen át bevethető lesz. A MORETHAN dobot egyetlen alumínium blokkból esztergálják és olyan woven carbon bevonatot kap, amelyet csak az autó- és horgászbót gyártásban használnak. A MORETHAN egy vágyakat ébresztő, és azokat beteljesítő orsó.

- ▶ REAL FOUR koncepció
- ▶ 11 „CRBB” golyóscsapágy
- ▶ Washable, azaz mosható konstrukció
- ▶ Infinite visszaforgás gátló
- ▶ Twist Buster II
- ▶ HardBody-Z ház AirMetal rotorral
- ▶ Cross-Wrap keresztirányú zsinórfektetés
- ▶ Gépi esztergálású alumínium hajtókar
- ▶ Twist Buster II zsinórvezető görgő, titánium bevonattal (szabadalom száma: EP08876760B1)
- ▶ Kovácsolt szuper-távdobó alumínium dob TiN bevonatú peremmel
- ▶ Hyper DigiGear
- ▶ Air Rotation rendszer
- ▶ Silent dobemelő rendszer
- ▶ AirBail titánium bevonatú felkapókar (EP1038437B1 sz. szabadalom)
- ▶ Tartós felkapókar
- ▶ Gyro Spin
- ▶ Víz-védett fék
- ▶ Made in Japan

AIRMETAL
Rotor

HardBodyz
Light & Rigid Metal Construction

Washable

Termékkód	modell	csapágy	áttétel	m/Ømm	behúzás	súly	*Ft
10120-300	3000	11	4.8:1	185/0.30	81cm	280gr	*167130

*ajánlott kiskereskedelmi ár



Elsőfékes orsók

REAL FOUR

Fém orsó

INFINITY Q ZAION

Az INFINITY Q elmúlt években tapasztalt elsőprő sikere után végre itt a régóta várt utód - az INFINITY Q ZAION - csúcscatégoriás pergetőorsó, made in Japan. Két ponton fejlesztettük tovább az előző sorozatot: egy új generációs csapágy került a zsinórvezető görgőbe, amely teljesen korrózióálló, valamint az új, könnyű ZAION alapanyagot használtuk a rotorhoz. A hajtómű CNC-vel készült, kivételesen finom futású, és hihetetlen erejű. Tökéletes orsó a legmagasabb elvárásokhoz. Ideális tengeri pisztráng és csuka horgászatára is.

- ▶ REAL FOUR koncepció
- ▶ 9 acél golyóscsapágy (ebből 4 „CRBB”)
- ▶ Washable, azaz mosható konstrukció
- ▶ DigiGear II, CNC esztergált
- ▶ Zaiion rotor
- ▶ Air Rotation rendszer
- ▶ Kovácsolt alumínium távdobó dob TiN bevonatú peremmel
- ▶ Porvédett fékrendszer
- ▶ Infinite visszaforgás gátló rendszer
- ▶ Eloxált alumínium hajtókar
- ▶ AirBail felkapókar (EP1038437B1 sz. szabadalom)
- ▶ Twist Buster II zsinórvezető görgő (EP08876760B1 sz. szabadalom)
- ▶ Tartós felkapókar
- ▶ Cross-Wrap keresztirányú zsinórfektetés
- ▶ Gyro Spin
- ▶ Made in Japan

ZAION **HardBodyz** **Washable**
Light & Rigid Metal Construction

Termékkód	modell	csapágy	áttétel	m/Ømm	behúzás	súly	*Ft
10409-302	3000	9	4.8:1	270/0.25	81cm	280gr	*152280

*ajánlott kiskereskedelmi ár

DAIWA orsótechnológia

ZAION

A ZAION a DAIWA által orsótetek és rotorok gyártásához kifejlesztett új alapanyag. Az AIRITY az első orsó, amit ebből az anyagból készítettek. A ZAION nagy előnye könnyűségében és szilárdságában rejlik. Ez egyfajta nagy sűrűségű szénszál anyag, mely könnyű, tartós és igen ellenálló. ZAION-ból olyan könnyű, hosszú életű orsót lehet készíteni, ami a hajtóművet stabilan tartja. A ZAION erőssége a magnéziuméhoz hasonló, kétszer olyan erős és 20%-kal könnyebb, mint a nylon/ABS, súlya majdnem fele az alumíniuménak. Csúcsmínőségű anyag, amivel az AIRITY árfekvésében a legjobbat nyújtjuk.

10kg-os terhelés alatt



Nylon/ABS

Magnézium

Zaion

Elsőfékes orsók

REAL FOUR

LUVIAS 1003

Ezt az orsót az egyre népszerűbb ultra-light horgászatra fejlesztettük. Szembeöltő a kis mérete, a ZAION alapanyagának köszönhetően extrém könnyű lett a ház. A tökéletesen működő érzékeny fék lehetővé teszi a nagyon vékony, akár 0,12mm-es monofil zsinórral, a legkisebb műcsalikkal történő sügér, süllő és pisztráng-pergetést.

- ▶ REAL FOUR koncepció
- ▶ 6 golyóscsapágy (ebből 2 „CRBB“)
- ▶ Washable, azaz mosható konstrukció
- ▶ Infinite visszaforgás gátló
- ▶ Twist Buster II
- ▶ Zaion orsóház és rotor
- ▶ Cross-Wrap keresztirányú zsinórfektetés
- ▶ Gyro Spin
- ▶ Gépi esztergálású alumínium hajtókar
- ▶ Twist Buster II zsinórvezető görgő (EP0876760B1 sz. szabadalom)
- ▶ ABS távdobó dob
- ▶ DigiGear II hajtómű
- ▶ Silent dobemelő rendszer
- ▶ AirBail titánium bevonatú felkapókar (EP1038437B1 sz. szabadalom)
- ▶ Tartós felkapókar

Washable

Termékkód	modell	csapágy	áttétel	m/Ømm	behúzás	súly	*Ft
10121-100	1003	6	4,7:1	100/0,15	59cm	160gr	*132190

*ajánlott kiskereskedelmi ár

Elsőfékes orsók

REAL FOUR

Fém orsó

R'NESSA

Exkluzív pergető orsó csuka, süllő és tengeri pisztráng horgászatára. Az elsőfékes rendszer ellenére a dob a nyomógomb megnyomásával levehető és cserélhető, olyan egyszerűen, mint egy hátsőfékes orsónál, mégsem kell lemondanunk a nagyméretű féklamellák nyújtotta fékerőről. A fékrendszer vízálló, nyugodtan használhatjuk gázlórúhában vízben állva is. A gépi megmunkálású hajtómű sokat bír és nagyon lágy futású.

- ▶ REAL FOUR koncepció
- ▶ Washable, azaz mosható konstrukció
- ▶ 5 golyóscsapágy (ebből 2 „CRBB“)
- ▶ DigiGear II, CNC esztergált
- ▶ Nyomógommbal levehető dob
- ▶ Vízálló fék
- ▶ Infinite visszaforgás gátló rendszer
- ▶ Lehajtható hajtókar
- ▶ ABS alumínium távdobó dob
- ▶ Alumínium pótdob
- ▶ AirBail felkapókar (EP1038437B1 sz. szabadalom)
- ▶ Twist Buster II zsinórvezető görgő (EP0876760B1 sz. szabadalom)
- ▶ Air Rotation rendszer
- ▶ Tartós felkapókar
- ▶ Cross-Wrap keresztirányú zsinórfektetés
- ▶ Rozsdamentes acél csavarok

HardBodyz
 Light & Rigid Metal Construction
Washable

Termékkód	modell	csapágy	áttétel	m/Ømm	behúzás	súly	*Ft
10425-025	2500	5	4,7:1	190/0,25	70cm	280gr	*90000
10425-030	3000	5	4,7:1	185/0,30	70cm	275gr	*96030

*ajánlott kiskereskedelmi ár

Elsőfékes orsók

ABS
 WATER-SHOCK-RESISTANT SYSTEM

Fém orsó

SEAGATE-E 3500QD

A SEAGATE-E 3500 QD a DAIWA egyik „power-orsója”, kitűnő a jelentős igénybevétellel járó, nagy méretű gumihalas vagy könnyű pilkeres horgászathoz. Különösen csukára pergetésnél előnyös a QD fékrendszer, amikor a bevágásnál teljes fékerőre van szükség a jó akadáshoz, de ha a közelünkben volt a rávágás, gyakran veszíthetünk halat, ha nem tudunk elég gyorsan lazítani a féken, hogy zsinórt adjunk a kitörő halnak. A QD fékrendszerrel a maximális fékerőtől a majdnem teljesen kiengedett fékig mindősze a szabályozó fél forlatos elfordításával jutunk el – kritikus helyzetben ez előnyünkre válik. A hajtókaron lévő nagyméretű EVA gomb segíti az optimális erőátvitelt, és a téli, hideg napokon kellemesebb horgászatot biztosít. A SEAGATE-E 3500 QD tökéletes választás a német Bodden brakkvízes területeire!

- ▶ 7 golyóscsapágy (ebből 2 „CRBB“)
- ▶ HardBody-Z orsóház
- ▶ Infinite visszaforgás gátló
- ▶ QD fékrendszer
- ▶ Cross-Wrap keresztirányú zsinórfektetés
- ▶ Gyro Spin
- ▶ Gépi esztergálású alumínium hajtókar
- ▶ EVA hajtókar gomb
- ▶ Twist Buster zsinórvezető görgő (EP0876760B1 sz. szabadalom)
- ▶ ABS alumínium távdobó dob
- ▶ DigiGear
- ▶ Silent dobemelő rendszer
- ▶ AirBail titánium bevonatú felkapókar (EP1038437B1 sz. szabadalom)
- ▶ Tartós felkapókar

HardBodyz
 Light & Rigid Metal Construction

Termékkód	modell	csapágy	áttétel	m/Ømm	behúzás	súly	*Ft
10204-351	3500	7	5,3:1	190/0,32	91cm	395gr	*96030

*ajánlott kiskereskedelmi ár

DAIWA orsótechnológia

HardBodyz
 Light & Rigid Metal Construction

HARDBODY-Z

Újfajta fémötvözetünk, maximális precizitású megmunkálási technológiánk és évtizedes tapasztalatunk segítségével rendkívül precíz, tartós és nagyon könnyű fémorsókat gyártunk. Ezt a technológiát HARDBODY-Z Concept-nek hívjuk. A műszaki tartalom mellett az árfekvés is kedvező.



NEW

Elsőfékes orsók

R::
REAL FOUR

Fém orsó

ABS
ANTI-BACKLASH SYSTEM

TEAM DAIWA MATCH / FEEDER

2011-ban a DAIWA egy új, szimpla hatjókáros match- és feeder-orsó sorozattal jelentkezik. A széles ASB dob a Twist Buster II zsinórvezető görgővel együtt a nagy dobástáv és a csökkentett zsinórcsavarodás záloga. Az exkluzív High Impact zsinórbeakasztó fül megakadályozza, hogy a zsinór dobáskor megsérüljön.

A 4012-es modell kifejezetten feeder-horgászatra készült. A vastagabb tengelynek meg sem kottyan a nehéz etetőkosarak okozta terhelés, a nagy magú dobbal a dobótáv, és az egy hajtásra behúzott zsinór mennyisége is megnőtt. A 4,9:1 áttétel tökéletes erőátvitelt biztosít.

- ▶ 6 golyóscsapágy (ebből 2 „CRBB”)
- ▶ DigiGear
- ▶ Infinite visszaforgás gátló
- ▶ Advanced Locomotive Lewelwind dobemelés
- ▶ HIP zsinórbeakasztó, rugós
- ▶ Alacsony peremű, kovácsolt alumínium ABS dob
- ▶ Alacsony peremű, kovácsolt alumínium ABS pótdob
- ▶ Alumínium hajtókar, gyorszárral
- ▶ AirBail felkapókar (EP1038437B1 sz. szabadalom)
- ▶ Twist Buster II zsinórvezető görgő (EP0876760B1 sz. szabadalom)
- ▶ Gyro Spin
- ▶ Tartós felkapókar

Termékkód	modell	csapágy	áttétel	m/Ømm	behúzás	súly	*Ft
10123-250	2508	6	4.7:1	150/0.23	70cm	265gr	*49820
10123-300	3012	6	4.7:1	195/0.27	79cm	285gr	*51830
10123-400	4012	6	4.9:1	150/0.28	86cm	360gr	*55850

*ajánlott kiskereskedelmi ár

NEW

Elsőfékes orsók

EXCELER X

Az EXCELER-X nem csak gyönyörű, műszaki jellemzői alapján is igen vonzó. A CRBB golyóscsapágyak gondoskodnak arról, hogy sósvízi használat során is tartósan sima legyen a futása, a speciális, alacsony profilú ABS doboknak köszönhetően pedig igazán nagyokat lehet vele dobni. Az „Advanced Locomotive Levelwind” rendszernek hála zsinórfektetése mintaszzerű, még nagyon vékony fonott zsinórral is.

- ▶ 4 „CRBB” golyóscsapágy
- ▶ DigiGear
- ▶ Infinite visszaforgás gátló
- ▶ ABS dob
- ▶ Advanced Locomotive Lewelwind dobemelés
- ▶ CNC esztergált alumínium hajtókar
- ▶ AirBail felkapókar (EP1038437B1 sz. szabadalom)
- ▶ Twist Buster II zsinórvezető görgő (EP0876760B1 sz. szabadalom)
- ▶ Gyro Spin
- ▶ Tartós felkapókar
- ▶ Alumínium pótdob

ABS
ANTI-BACKLASH SYSTEM

Termékkód	modell	csapágy	áttétel	m/Ømm	behúzás	súly	*Ft
10212-100	1000	4	4.7:1	110/0.20	58cm	220gr	*39780
10212-150	1500	4	4.7:1	140/0.20	60cm	220gr	*41790
10212-250	2500	4	4.7:1	190/0.25	70cm	260gr	*43800
10212-300	3000	4	4.7:1	185/0.30	79cm	285gr	*46610
10212-350	3500	4	4.9:1	220/0.30	84cm	360gr	*47810
10212-400	4000	4	4.9:1	270/0.30	87cm	360gr	*49820

*ajánlott kiskereskedelmi ár

EXCELER

Megbízhatóság, finom futás és tökéletesen működő fékrendszer jellemzi a teljesen újratervezett EXCELER sorozatot. A kitűnő zsinórfektetés miatt az EXCELER orsók alkalmasak nagyon vékony fonott, és monofil zsinóros horgászatra is.

NEW

Elsőfékes orsók

ABS
ANTI-BACKLASH SYSTEM

EXCELER Z

A 7 darab CRBB golyóscsapágyának és a speciális felületkezelésnek köszönhetően sósvízi horgászatra, tengeri pisztráng, tengeri sügér és tőkehal horgászatára is alkalmas ez az orsó. A DIGIGEAR hajtómű gondoskodik az optimális futásról, és a legkeményebb terhelést is elviseli.

- ▶ 7 „CRBB” golyóscsapágy
- ▶ DigiGear
- ▶ Infinite visszaforgás gátló
- ▶ Advanced Locomotive Lewelwind dobemelés
- ▶ ABS dob
- ▶ CNC esztergált alumínium dob
- ▶ AirBail felkapókar (EP1038437B1 sz. szabadalom)
- ▶ Twist Buster II zsinórvezető görgő (EP0876760B1 sz. szabadalom)
- ▶ Gyro Spin
- ▶ Tartós felkapókar
- ▶ Alumínium pótdob

Termékkód	modell	csapágy	áttétel	m/Ømm	behúzás	súly	*Ft
10211-250	2500	7	4.7:1	190/0.25	70cm	255gr	*50630
10211-300	3000	7	4.7:1	185/0.30	79cm	275gr	*53440
10211-400	4000	7	4.9:1	270/0.30	87cm	350gr	*56650

*ajánlott kiskereskedelmi ár

NEW

Elsőfékes orsók

EXCELER S

Optimális futás és optimális ár/teljesítmény arány. Az EXCELER-S design és műszaki szempontból is meggyőző. Az 1000-es és 1500-as méretek az egyre népszerűbb, kis mécsalis ultrakönnnyű pergetéshez ideálisak.

- ▶ 4 golyóscsapágy
- ▶ DigiGear
- ▶ Infinite visszaforgás gátló
- ▶ ABS dob
- ▶ Advanced Locomotive Lewelwind dobemelés
- ▶ Alumínium hajtókar, gyorszárral
- ▶ Twist Buster II zsinórvezető görgő (EP0876760B1 sz. szabadalom)
- ▶ Gyro Spin
- ▶ Tartós felkapókar
- ▶ Alumínium pótdob

ABS
ANTI-BACKLASH SYSTEM

Termékkód	modell	csapágy	áttétel	m/Ømm	behúzás	súly	*Ft
10213-100	1000	4	4.7:1	110/0.20	58cm	255gr	*27720
10213-150	1500	4	4.7:1	140/0.20	60cm	255gr	*29730
10213-250	2500	4	4.7:1	190/0.25	70cm	290gr	*30940
10213-300	3000	4	4.7:1	185/0.30	79cm	315gr	*32550
10213-350	3500	4	4.9:1	220/0.30	84cm	400gr	*33750
10213-400	4000	4	4.9:1	270/0.30	87cm	400gr	*35760

*ajánlott kiskereskedelmi ár

Elsőfékes orsók

REAL FOUR

Fém orsó

ABS
ANTI-BACKLASH SYSTEM

CALDIA X

A CALDIA X a REAL FOUR gyártási koncepció minden előnyét magában hordozza. A REAL FOUR kiforrott technikát, praktikus használhatóságot és kimagasló élettartamot jelent. A profi ragadozóhalas horgászoknak készítettük.

- ▶ REAL FOUR koncepció
- ▶ 5 golyóscsapágy (ebből 1 „CRBB“)
- ▶ Washable, azaz mosható konstrukció
- ▶ Infinite visszaforgás gátló
- ▶ Twist Buster II
- ▶ Cross-Wrap keresztirányú zsinórfektetés
- ▶ Air Rotation rendszer
- ▶ Silent dobemelő rendszer
- ▶ Twist Buster zsinórvezető görgő titánium bevonattal (EP0876760B1 sz. szabadalom)
- ▶ Kovácsolt szuper-távdobó alumínium dob
- ▶ Alumínium pótdob
- ▶ AirBail felkapókar (EP1038437B1 sz. szabadalom)
- ▶ CNC esztergált alumínium hajtókar
- ▶ DigiGear
- ▶ Tartós felkapókar

HardBodyz
Light & Rigid Metal Construction
Washable

Termékkód	modell	csapágy	áttétel	m/Ømm	behúzás	súly	*Ft
10408-320	2000	5	4.7:1	100/0.28	62cm	250gr	*67500
10408-325	2500	5	4.7:1	155/0.28	70cm	285gr	*69510
10408-330	3000	5	4.7:1	185/0.30	79cm	320gr	*71520
10408-335	3500	5	4.7:1	155/0.32	83cm	385gr	*72730
10408-340	4000	5	4.8:1	190/0.35	86cm	390gr	*74730

*ajánlott kiskereskedelmi ár

Elsőfékes orsók

PROCASTER Xi

A PROCASTER Xi sorozat a horgászok számára ideális széles all-round kínálata miatt. Méretétől függően a PROCASTER Xi ideális pergető, match- vagy feederbothoz. Minősége és kivitele árkatóriájában az átlag fölé emeli, sokan szavaznak bizalmat neki.

- ▶ DigiGear
- ▶ Lehajtható hajtókar
- ▶ TWIST BUSTER zsinórvezető görgő, TiN bevonattal (EP0876760B1 sz. szabadalom)
- ▶ Twist Buster
- ▶ Alumínium távdobó dob
- ▶ Alumínium pótdob
- ▶ AirBail felkapókar (EP1038437B1 sz. szabadalom)
- ▶ Tartós felkapókar
- ▶ Gyro Spin
- ▶ Minden csavar rozsdamentes acél

Termékkód	modell	csapágy	áttétel	m/Ømm	behúzás	súly	*Ft
10210-150	1500	10	5.3:1	140/0.20	68cm	290gr	*21680
10210-200	2000	10	5.3:1	125/0.25	70cm	290gr	*22600
10210-250	2500	10	5.3:1	155/0.28	79cm	325gr	*23490
10210-300	3000	10	5.3:1	185/0.30	79cm	325gr	*24090
10210-350	3500	10	5.3:1	190/0.32	91cm	425gr	*25610
10210-400	4000	10	5.3:1	190/0.35	94cm	425gr	*26620

*ajánlott kiskereskedelmi ár

- ▶ Anti Backlash System (ABS)
- ▶ 10 golyóscsapágy
- ▶ Infinite visszaforgás gátló
- ▶ Flat-Wind dobemelés

ABS
ANTI-BACKLASH SYSTEM

Elsőfékes orsók

ABS
ANTI-BACKLASH SYSTEM

RSi

- ▶ 3 golyóscsapágy
- ▶ Anti Backlash System (ABS)
- ▶ Infinite visszaforgás gátló
- ▶ AirBail felkapókar (EP1038437B1 sz. szabadalom)
- ▶ Flat-Wind dobemelés
- ▶ Lehajtható hajtókar
- ▶ Twist Buster zsinórvezető görgő (EP0876760B1 sz. szabadalom)
- ▶ Alumínium távdobó dob
- ▶ Pótdob
- ▶ Twist Buster
- ▶ Tartós felkapókar
- ▶ Fa hajtókargomb

Termékkód	modell	csapágy	áttétel	m/Ømm	behúzás	súly	*Ft
10215-200	2000	3	5.1:1	125/0.25	70cm	300gr	*11600
10215-250	2500	3	5.1:1	155/0.28	79cm	310gr	*11810
10215-350	3500	3	5.1:1	220/0.30	91cm	410gr	*12890
10215-400	4000	3	5.1:1	190/0.35	94cm	420gr	*13490

*ajánlott kiskereskedelmi ár

Elsőfékes orsók

ABS
ANTI-BACKLASH SYSTEM

CROSSFIRE X

A CROSSFIRE X sorozat egy kimagasló ár / érték arányú all-round orsócsalád. 5 golyóscsapágy segíti a gördülékeny és nagyon sima futást. Minden célhalra talál megfelelő orsót a CROSSFIRE X szériából.

- ▶ 5 golyóscsapágy
- ▶ Infinite visszaforgás gátló
- ▶ ABS alumínium távdobó dob
- ▶ Twist Buster zsinórvezető görgő (EP0876760B1 sz. szabadalom)
- ▶ Tartós felkapókar
- ▶ Rozsdamentes acél csavarok

Termékkód	modell	csapágy	áttétel	m/Ømm	behúzás	súly	*Ft
10109-150	1500	5	5.3:1	140/0.20	68cm	290gr	*9540
10109-200	2000	5	5.3:1	125/0.25	70cm	290gr	*9860
10109-250	2500	5	5.3:1	190/0.25	79cm	320gr	*10020
10109-300	3000	5	5.3:1	185/0.30	79cm	320gr	*10750
10109-350	3500	5	5.3:1	220/0.30	91cm	420gr	*11230
10109-400	4000	5	5.3:1	190/0.35	94cm	420gr	*11550

*ajánlott kiskereskedelmi ár

Elsőfékes orsók

ABS
ANTI-BACKLASH SYSTEM

SWEEPFIRE X

A SWEEPFIRE X ár / teljesítmény arány tekintetében remekel. A különböző méretek széles kínálatában minden célra megtalálható a megfelelő orsó.

- ▶ 1 golyóscsapágy
- ▶ Multi stop visszaforgásgátló
- ▶ ABS alumínium távdobó dob
- ▶ Twist Buster zsinórvezető görgő (EP0876760B1 sz. szabadalom)
- ▶ Tartós felkapókar, Flat-Wind dobemelés
- ▶ Rozsdamentes acél csavarok

Termékkód	modell	csapágy	áttétel	m/Ømm	behúzás	súly	*Ft
10108-100	1000	1	4.8:1	110/0.20	54cm	190gr	*6530
10108-150	1500	1	5.3:1	140/0.20	68cm	275gr	*6650
10108-200	2000	1	5.3:1	125/0.25	70cm	275gr	*7050
10108-250	2500	1	5.3:1	190/0.25	79cm	305gr	*7210
10108-300	3000	1	5.3:1	185/0.30	79cm	305gr	*7530
10108-350	3500	1	5.3:1	220/0.30	91cm	405gr	*7450
10108-400	4000	1	5.3:1	270/0.30	94cm	405gr	*7610

*ajánlott kiskereskedelmi ár

Harcifékes orsók

PROCASTER X

A PROCASTER X harcifékes orsó a legmagasabb igényeket is kielégíti. 7 csapágya biztosítja a finom futást, a harci fék pedig lehetővé teszi a fékerő nagyon gyors módosítását kritikus helyzetben. Szuper orsó, modern design, DAIWA termék.

- ▶ 7 golyócsapágó
- ▶ Infinite visszaforgás gátló
- ▶ Harcifék
- ▶ Finoman állítható hátsófék
- ▶ ABS alumínium távdobó dob
- ▶ ABS alumínium pótdob
- ▶ Alacsony peremű ABS alumínium pótdob
- ▶ Cross-Wrap keresztirányú zsinórfektetés
- ▶ One Touch lehajtható hajtókar
- ▶ Twist Buster zsinórvezető görgő (EP0876760B1 sz. szabadalom)
- ▶ AirBail rozsdamentes acél felkapókar (EP1038437B1 sz. szabadalom)
- ▶ Tartós felkapókar

Termékkód	modell	csapágó	áttétel	m/Ømm	behúzás	súly	*Ft
10109-155	1550	7	5,2:1	130/0,20	69cm	335gr	*19270
10109-205	2050	7	5,2:1	110/0,25	75cm	340gr	*19670
10109-255	2550	7	5,2:1	150/0,25	82cm	360gr	*20070
10109-305	3050	7	5,2:1	160/0,30	85cm	365gr	*20710

*ajánlott kiskereskedelmi ár

ABS
ANTI-BACKLASH SYSTEM

Harcifékes orsók

MEGAFORCE X

Sok vásárlónk szeretett volna egy harcifékes DAIWA orsót. A 2010-es szezonra elkészítettük, DAIWA minőség, fantasztikus ár/érték arány.

- ▶ 3 golyócsapágó
- ▶ Infinite visszaforgás gátló
- ▶ Harcifék
- ▶ Finoman állítható hátsófék
- ▶ ABS alumínium távdobó dob
- ▶ ABS alumínium pótdob
- ▶ Cross-Wrap keresztirányú zsinórfektetés
- ▶ Twist Buster zsinórvezető görgő (EP0876760B1 sz. szabadalom)
- ▶ Tartós felkapókar

Termékkód	modell	csapágó	áttétel	m/Ømm	behúzás	súly	*Ft
10108-155	1550	3	5,2:1	130/0,20	69cm	330gr	*14040
10108-205	2050	3	5,2:1	110/0,25	75cm	335gr	*14280
10108-255	2550	3	5,2:1	150/0,25	82cm	355gr	*14440
10108-305	3050	3	5,2:1	160/0,30	85cm	360gr	*14970

*ajánlott kiskereskedelmi ár



ABS
ANTI-BACKLASH SYSTEM

DAIWA orsótechnológia

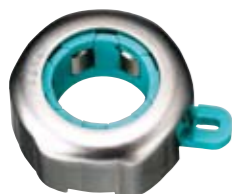
INFINITE ANTI-REVERSE

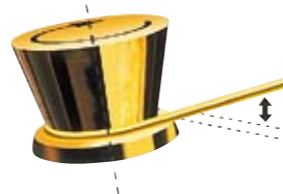

DAIWA INFINITY SYSTEM
Sok orsó gyenge pontja - a DAIWA orsók egyik legmegbízhatóbb eleme. A legjobb minőségű, minimális toleranciájú, acél alkatrészekből készül.



TWIST BUSTER SYSTEM
A minimumra csökkenti a zsinór csavarodását felcsévéveléskor. Ezzel a hatékony megoldással a csavarodás egyik fő oka jórészt kiküszöbölhető.

TB1 TWIST BUSTER

Hátsófékes orsók

CROSSFIRE X

Az új CROSSFIRE X sorozat olyan orsóból áll, melyek mindenfajta horgászatra alkalmasak. Az 5 csapágó finom futást és kellő erőtartalmat közvetít. Nagyszerű orsó kiváló ár/érték aránnyal.

- ▶ 5 golyócsapágó
- ▶ Infinite visszaforgás gátló
- ▶ Finoman állítható hátsófék
- ▶ ABS alumínium távdobó dob
- ▶ ABS alumínium pótdob
- ▶ One Touch lehajtható hajtókar
- ▶ Cross-Wrap keresztirányú zsinórfektetés
- ▶ Twist Buster zsinórvezető görgő (EP0876760B1 sz. szabadalom)
- ▶ Tartós felkapókar

Termékkód	modell	csapágó	áttétel	m/Ømm	behúzás	súly	*Ft
10107-155	1550	5	5,2:1	130/0,20	69cm	310gr	*10430
10107-205	2050	5	5,2:1	110/0,25	75cm	320gr	*10830
10107-255	2550	5	5,2:1	150/0,25	82cm	340gr	*11150
10107-305	3050	5	5,2:1	160/0,30	85cm	345gr	*11630

*ajánlott kiskereskedelmi ár

ABS
ANTI-BACKLASH SYSTEM

Hátsófékes orsók

SWEEPFIRE X

Az új SWEEPFIRE X hátsófékes orsók kiegyensúlyozott futásukkal és tökéletes zsinórfektetésükkel bárkit meggyőznek. Igazi DAIWA orsó.

- ▶ 1 golyócsapágó
- ▶ Infinite visszaforgás gátló
- ▶ Finoman állítható hátsófék
- ▶ ABS alumínium távdobó dob
- ▶ Cross-Wrap keresztirányú zsinórfektetés
- ▶ Twist Buster zsinórvezető görgő (EP0876760B1 sz. szabadalom)
- ▶ Tartós felkapókar

Termékkód	modell	csapágó	áttétel	m/Ømm	behúzás	súly	*Ft
10106-155	1550	1	5,2:1	130/0,20	69cm	300gr	*6810
10106-205	2050	1	5,2:1	110/0,25	75cm	310gr	*7130
10106-255	2550	1	5,2:1	150/0,25	82cm	330gr	*7450
10106-305	3050	1	5,2:1	160/0,30	85cm	335gr	*7610

*ajánlott kiskereskedelmi ár

ABS
ANTI-BACKLASH SYSTEM

DAIWA orsótechnológia

ABS - ANTI BACKLASH SYSTEM

Egy szuper rendszer, ami hosszú dobásokat tesz lehetővé, és megbízhatóan megóv a dobás során keletkező gubancoktól. A zsinór leugrása a dobroló orsótípustól függően különböző méretű hullámokban történik. A zsinórcsavarodás és gubancokképződés megelőzésének legjobb eszköze, ha minél nagyobb ívben kerül a zsinór a dobra. A DAIWA orsók ABS dobjának magja vastag, a dob eleje felé kúposan kiszélesített. Ezáltal a zsinór szabályos, nagy ívekben egyenletesen fekszik fel rajta és így is fut le, megelőzve a csavarodást. Emiatt hosszabbat lehet vele dobni, ami további, nem elhanyagolható előnye.

ABS
ANTI-BACKLASH SYSTEM

Hátsófékés orsók

HARRIER MATCH

Felsőkategóriás match-orsó finomszerelékés békéshal-horgászathoz. Az orsó ideális sbirolino-s módszerhez vékony monofil zsinórral és pisztrángozásra is.

- ▶ 6 golyóscsapágy
- ▶ Infinite visszaforgás gátló
- ▶ Finoman állítható hátsófék
- ▶ Alacsony peremű ABS match alumínium távdobó dob
- ▶ ABS alumínium pótdob
- ▶ Cross-Wrap keresztirányú zsinórfektetés
- ▶ One Touch lehajtható hajtókar
- ▶ Twist Buster II zsinórvezető görgő (EP0876760B1 sz. szabadalom)
- ▶ AirBail rozsdamentes acél felkapókar (EP1038437B1 sz. szabadalom)
- ▶ Tartós felkapókar

Termékkód	modell	csapágy	áttétel	m/Ømm	behúzás	súly	*Ft
10110-255	2553	6	5.2:1	160/0.16	69cm	315gr	*15650
10110-305	3053	6	5.2:1	120/0.20	75cm	335gr	*16050

*ajánlott kiskereskedelmi ár

DAIWA orsótechnológia
CROSS WRAP

KERESZTIRÁNYÚ ZSINÓRFEKTETÉS

A zsinórfektetés, különösen fonott zsinórnál, kritikus lehet a későbbi siker vagy kudarc szempontjából.



Kapszulás orsók

US 80 XE

Könnyű, zárt dobú csészefékes orsó. Ezzel az orsóval a zsinórcsavarodás szinte kizárt.

Termékkód	modell	áttétel	m/Ømm	súly	*Ft
10701-080	US80XE	4.3:1	95/0.22	260gr	*12030

*ajánlott kiskereskedelmi ár



NEW

Nyeletőfékes orsók



2011-ben a DAIWA bemutatja a teljesen új fejlesztésű REGAL-BR sorozatot. Az innovatív design hihetetlen vonóerőt, és egy rendkívül finoman állítható nyeletőféket rejt. Fantasztikus új nyeletőfékes orsó.

REGAL-Z BR

- ▶ 6 golyóscsapágy
- ▶ Infinite visszaforgás gátló
- ▶ Kovácsolt ABS alumínium dob speciális dobóperemmel
- ▶ Advanced Locomotie Lewelwind dobemelés
- ▶ Lehajtható hajtókar
- ▶ AirBail felkapókar (EP1038437B1 sz. szabadalom)
- ▶ Twist Buster zsinórvezető görgő (EP0876760B1 sz. szabadalom)
- ▶ Finoman állítható „Bite „n Run“ nyeletőfék
- ▶ Gyro Spin
- ▶ Tartós felkapókar
- ▶ Kovácsolt alumínium pótdob

Termékkód	modell	csapágy	áttétel	m/Ømm	behúzás	súly	*Ft
10141-353	3500	6	4.9:1	220/0.30	86cm	480gr	*28930
10141-403	4000	6	4.9:1	270/0.30	86cm	480gr	*30540
10141-453	4500	6	4.6:1	270/0.35	99cm	750gr	*31740
10141-503	5000	6	4.6:1	230/0.40	99cm	750gr	*33750

*ajánlott kiskereskedelmi ár

NEW

REGAL-X BR

- ▶ 3 golyóscsapágy
- ▶ Infinite visszaforgás gátló
- ▶ ABS távdobó dob
- ▶ Advanced Locomotie Lewelwind dobemelés
- ▶ AirBail felkapókar (EP1038437B1 sz. szabadalom)
- ▶ Twist Buster zsinórvezető görgő (EP0876760B1 sz. szabadalom)
- ▶ Finoman állítható „Bite „n Run“ nyeletőfék
- ▶ Gyro Spin
- ▶ Tartós felkapókar
- ▶ Pótdob

Termékkód	modell	csapágy	áttétel	m/Ømm	behúzás	súly	*Ft
10140-353	3500	3	4.9:1	220/0.30	86cm	480gr	*20890
10140-403	4000	3	4.9:1	270/0.30	86cm	480gr	*21700
10140-453	4500	3	4.6:1	270/0.35	99cm	685gr	*22900
10140-503	5000	3	4.6:1	230/0.40	99cm	685gr	*23710

*ajánlott kiskereskedelmi ár

Nyeletőfékes nagyhalas orsók

ABS
ANTI-BACKLASH SYSTEM

INFINITY X BRA

Rendkívül kompakt nyeletőfékes pontyozó orsó. Az INFINITY X BRA-val a nehezen meghorgászható vizekhez adunk a pontyhorgászok kezébe egy igazi „fegyvert”.

- ▶ 4 golyócsapágy
- ▶ Anti Backlash System (ABS)
- ▶ Infinite visszaforgás gátló
- ▶ WormShaft dobemelés
- ▶ Állítható nyeletőfék
- ▶ Lehajtható hajtókar
- ▶ Alumínium távdob dob
- ▶ Alumínium pótdob
- ▶ Twist Buster
- ▶ Tartós felkapókar
- ▶ Gyro Spin
- ▶ Fa hajtókargomb

Termékkód	modell	csapágy	áttétel	m/Ømm	behúzás	súly	*Ft
10030-500	5000	4	4.4:1	370/0.35	100cm	760gr	*105030
10030-550	5500	4	4.4:1	450/0.35	100cm	795gr	*107730

*ajánlott kiskereskedelmi ár

nagyhalas orsók

ABS
ANTI-BACKLASH SYSTEM

Fém orsó



TOURNAMENT BASIAIR QD

A TOURNAMENT BASIAIR QD egy remek példája a DAIWA orsóépítő művészetének. „Made in Japan”. A BASIAIR QD demonstrálja a legmodernebb technológiában és anyagfelhasználásban rejlő lehetőségek kiaknázásának eredményét. A magnézium és a ZAION ideális alapanyagok nagy, stabil, strapabíró és mégis pillekönnyű orsókhöz. Meglepődik, amint a kezébe kerül. Európai pontyos körökben máris nagy érdeklődést keltett a megjelenése.

- ▶ 12 golyócsapágy (ebből 9 „CRBB“)
- ▶ Zaion rotor
- ▶ Air Metal magnézium test
- ▶ Infinite visszaforgás gátló
- ▶ DigiGear II, CNC esztergált
- ▶ WormShaft dobemelés
- ▶ Kovácsolt alumínium távdob dob TiN bevonatú peremmel
- ▶ Kerek High Impact zsinórakasztó
- ▶ Quick Drag rendszer (QD)
- ▶ CNC esztergált alumínium hajtókar
- ▶ AirBail felkapókar (EP1038437B1 sz. szabadalom)
- ▶ Twist Buster II zsinórvezető görgő (EP0876760B1 sz. szabadalom)
- ▶ Tartós felkapókar
- ▶ Gyro Spin

ZAION Zaion Rotor **AIRMETAL** Magnesium Body

Termékkód	modell	csapágy	áttétel	m/Ømm	behúzás	súly	*Ft
10120-147	TB QD	12	4.1:1	240/0.32	88cm	440gr	215730

*ajánlott kiskereskedelmi ár

Quick Drag gyorsfékes dobok



TOURNAMENT QD Quickdrag orsó

A TOURNAMENT QD dobbal gyorsan átalakíthatja normál orsóját Quickdrag orsóvá. A TOURNAMENT ENTOH és EMBLEM EXCELER orsókra illik.

Termékkód	Modell
10123-500	QD Spule Größe 5000
10123-550	QD Spule Größe 5500

DAIWA orsótechnológia



CRBB GÖLYÓSCSAPÁGYAK

A CRBB rövidítés korrózióálló gölyócsapágyat takar, a gyakorlatban sósvíz-álló, rozsdamentes csapágyakat jelent. A CRBB csapágyak 12-szer tovább állnak ellen a sós víznek, mint a hagyományos csapágyak.

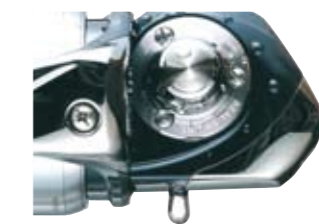
Washable

DAIWA WASHABLE PRINCIPLE

A WASHABLE, azaz „mosható” eljárás szerint gyártott orsóink folyó vízzel moshatók anélkül, hogy ezzel az orsó rövid- illetve hosszútávú működését károsítanánk.

nagyhalas orsók

QD-QUICK DRAG SYSTEM

Integrált nyeletőfék helyettesítő rendszer: a fékerő mindössze fél fordulattal a nulláról (nyeletőfék funkció) a maximumra állítható.



Fém orsó

TOURNAMENT BASIA QD

A TOURNAMENT BASIA QD nagyon rövid idő alatt kimagasló hírnevet vívott ki magának, és a legjobb pontyozó orsók közt tartják számon. Utóda, a TOURNAMENT BASIA 45 QDX csak építeni fogja ezt a hírnevet. Az új „BLACK BASIA”, ahogy teszhorgászaink hívják, tartalék dobbal kerül forgalomba.

- ▶ 7 golyóscsapágy
- ▶ Air Metal magnézium test
- ▶ Air Metal magnézium rotor
- ▶ Infinite visszaforgás gátló
- ▶ DigiGear II, CNC esztergált
- ▶ WormShaft dobemelés
- ▶ 2 kerek, rugalmas zsinórakasztó
- ▶ Quick Drag rendszer (QD)
- ▶ CNC esztergált alumínium hajtókar
- ▶ AirBail felkapókar (EP1038437B1 sz. szabadalom)
- ▶ Twist Buster II zsinórvezető görgő (EP0876760B1 sz. szabadalom)
- ▶ Tartós felkapókar
- ▶ Gyro Spin
- ▶ Alumínium pótdob

Termékkód	modell	csapágy	áttétel	m/Ømm	behúzás	súly	*Ft
10120-146	TB QDX	7	4.1:1	240/0.32	88cm	490gr	*161730

*ajánlott kiskereskedelmi ár

nagyhalas orsók

TOURNAMENT ENTOH

A felkapókart kézzel kell visszahajtani.

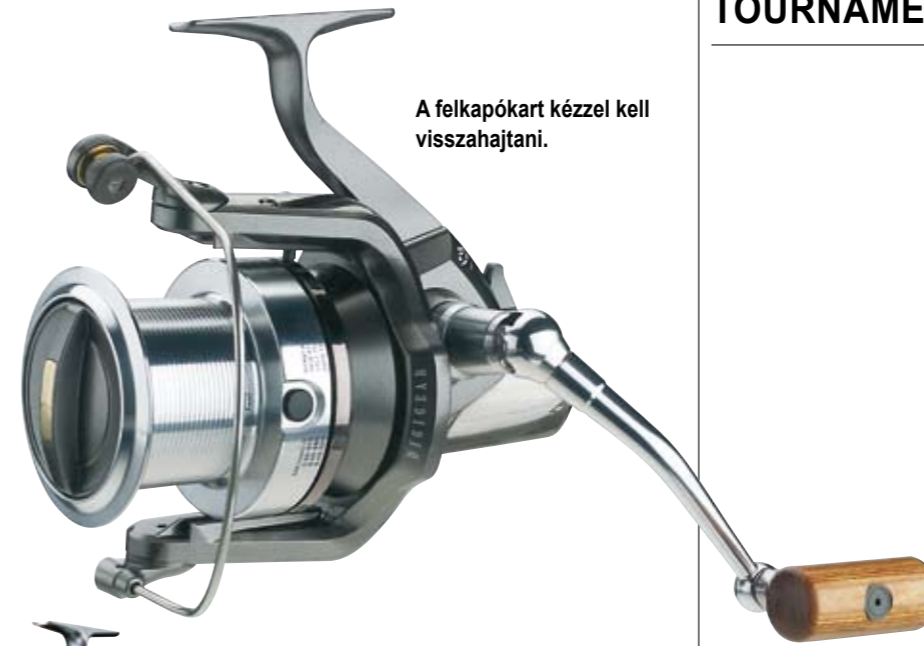

Fém orsó

- ▶ HardBody-Z
- ▶ 9 golyóscsapágy
- ▶ 1 „CRBB” golyóscsapágy
- ▶ Anti Backlash System (ABS)
- ▶ Infinite visszaforgás gátló
- ▶ Dura-alumínium fogaskerekek
- ▶ WormShaft dobemelés
- ▶ Alumínium hajtókar
- ▶ Twist Buster zsinórvezető görgő (EP0876760B1 sz. szabadalom)
- ▶ Alumínium távdobó dob
- ▶ Tartós felkapókar
- ▶ Fa hajtókargomb

Termékkód	modell	csapágy	áttétel	m/Ømm	behúzás	súly	*Ft
10124-050	5000	10	4.1:1	280/0.40	82cm	590gr	*73980
10124-055	5500	10	4.1:1	270/0.45	82cm	605gr	*75330

*ajánlott kiskereskedelmi ár

nagyhalas orsók

TOURNAMENT BASIA CARP QD

Kitűnő távdobó pontyozó orsónk hosszú alumínium dobbal, tökéletes zsinórfektetéssel. A test magnézium-alumínium ötvözetből készül, így nagyon könnyű. A QUICK DRAG rendszernek hála a fékerő mindössze fél fordulattal a nulláról a maximumra állítható.

- ▶ 7 golyóscsapágy
- ▶ Air Metal magnézium test
- ▶ Air Metal magnézium rotor
- ▶ Infinite visszaforgás gátló
- ▶ WormShaft dobemelés
- ▶ Dura-alumínium fogaskerekek
- ▶ Gépi esztergálású alumínium hajtókar
- ▶ AirBail rozsdamentes acél felkapókar (EP1038437B1 sz. szabadalom)
- ▶ Quick Drag rendszer (QD)
- ▶ Kovácsolt alumínium távdobó dob
- ▶ Twist Buster
- ▶ Tartós felkapókar
- ▶ Fa hajtókargomb

Termékkód	modell	csapágy	áttétel	m/Ømm	behúzás	súly	*Ft
10120-145	45A	7	4.1:1	200/0.32	88cm	525gr	*148230

*ajánlott kiskereskedelmi ár

A felkapókart kézzel kell visszahajtani.



Fém orsó

QD-QUICK DRAG SYSTEM

Integrált nyeletőfék helyettesítő rendszer: a fékerő mindössze fél fordulattal a nulláról (nyeletőfék funkció) a maximumra állítható.

nagyhalas orsók

EMBLEM PRO

- ▶ 5 golyóscsapágy
- ▶ 1 „CRBB” golyóscsapágy
- ▶ Anti Backlash System (ABS)
- ▶ Self-Centering rendszer
- ▶ Infinite visszaforgás gátló
- ▶ Dura-alumínium fogaskerekek
- ▶ WormShaft dobemelés
- ▶ Lehajtható hajtókar
- ▶ Twist Buster zsinórvezető görgő (EP0876760B1 sz. szabadalom)
- ▶ Alumínium távdobó dob
- ▶ Alumínium pótdob
- ▶ Tartós felkapókar

Az EMBLEM PRO SELF-CENTERING rendszere.



Termékkód	modell	csapágy	áttétel	m/Ømm	behúzás	súly	*Ft
10126-500	5000	6	5.1:1	280/0.40	122cm	670gr	*56430
10126-550	5500	6	5.1:1	270/0.45	122cm	680gr	*59130

*ajánlott kiskereskedelmi ár

A WINDCAST sorozatban DAIWA három nagyhalas modellt kínál, melyek tengeri parti horgászatra és pontyhorgászatra egyaránt kitűnőek. Az extravastag tengely és a wormshaft dobemelés miatt nem lehet probléma a fásasztás, még igen nagy terhelés mellett sem. Az alacsony, 4,9:1 áttétel miatt kellően nagy az erőátvitel és a hajtómű élettartama is hosszabb lesz.

NEW nagyhalas orsók



A felkapókart kézzel kell visszahajtani.

QD-QUICK DRAG SYSTEM

Integrált nyeletőfék-helyettesítő rendszer: a fékerő mindössze fél fordulattal a nulláról (nyeletőfék-funkció) a maximumra állítható.

WINDCAST Z

Ez a WINDCAST csúcsmodellünk. A QD-gyorsfék minden nagyhal-horgász számára ideális. Másodpercek alatt igazodhatunk segítségével az adott fásasztási szituációhoz, de az áramlási viszonyokhoz is. A filigrán, CNC megmunkált alumínium hajtókar ugyanaz, ami Japánban a BASIAIR orsókra kerül. A HIP (High Impact) zsinórbekasztó fül kiméletes a zsinórhoz és nagyon hasznos, amikor rendkívül pontosan kell megdobnunk az etetést. Az 5000LD (long distance, azaz nagy távolság) modell zsinórkapacitása a 6000-esével megegyezik, háza mégis kisebb és könnyebb, ideális extrém távoli dobásokhoz.

- ▶ 8 „CRBB” golyócsapágy
- ▶ DigiGear
- ▶ Infinite visszaforgás gátló
- ▶ WormShaft dobemelő rendszer
- ▶ Quick Drag rendszer (QD)
- ▶ HIP zsinórbekasztó
- ▶ Kúpos alumínium távdobó dob
- ▶ AirBail felkapókar (EP1038437B1 sz. szabadalom)
- ▶ Twist Buster zsinórvezető görgő (EP0876760B1 sz. szabadalom)
- ▶ Esztergált alumínium hajtókar
- ▶ Gyro Spin
- ▶ Tartós felkapókar
- ▶ Alumínium pótdob

Termékkód	modell	csapágy	áttétel	m/Ømm	behúzás	súly	*Ft
10122-500	5000	8	4,9:1	370/0,35	102cm	580gr	*67230
10122-550	5500	8	4,9:1	440/0,35	102cm	580gr	*67230
10122-501	5000LD	8	4,9:1	530/0,35	102cm	580gr	*67230

*ajánlott kiskereskedelmi ár

nagyhalas orsók



A felkapókart kézzel kell visszahajtani.

WINDCAST S

- ▶ 4 golyócsapágy
- ▶ Infinite visszaforgás gátló
- ▶ WormShaft dobemelő rendszer
- ▶ DigiGear
- ▶ Kúpos alumínium távdobó dob
- ▶ Alumínium pótdob
- ▶ Kerek High Impact zsinórbekasztó
- ▶ Twist Buster zsinórvezető görgő (EP0876760B1 sz. szabadalom)
- ▶ AirBail felkapókar (EP1038437B1 sz. szabadalom)
- ▶ Gyro Spin

Termékkód	modell	csapágy	áttétel	m/Ømm	behúzás	súly	*Ft
10129-451	4500	4	4,9:1	270/0,35	102cm	645gr	*37530
10129-501	5000	4	4,9:1	280/0,40	102cm	640gr	*37530
10129-551	5500	4	4,9:1	210/0,50	102cm	640gr	*37530

*ajánlott kiskereskedelmi ár

nagyhalas orsók

A felkapókart kézzel kell visszahajtani.



QD-QUICK DRAG SYSTEM

Integrált nyeletőfék helyettesítő rendszer: a fékerő mindössze fél fordulattal a nulláról (nyeletőfék-funkció) a maximumra állítható.

WINDCAST X

- ▶ 5 „CRBB” golyócsapágy
- ▶ Infinite visszaforgás gátló
- ▶ WormShaft dobemelő rendszer
- ▶ Quick Drag rendszer (QD)
- ▶ DigiGear
- ▶ CNC esztergált hajtókar
- ▶ Kúpos alumínium távdobó dob
- ▶ Kúpos alumínium pótdob
- ▶ Kerek High Impact zsinórbekasztó
- ▶ Twist Buster zsinórvezető görgő (EP0876760B1 sz. szabadalom)
- ▶ AirBail rozsdamentes acél felkapókar (EP1038437B1 sz. szabadalom)
- ▶ Gyro Spin

Termékkód	modell	csapágy	áttétel	m/Ømm	behúzás	súly	*Ft
10129-450	4500	5	4,9:1	270/0,35	102cm	615gr	*53730
10129-500	5000	5	4,9:1	280/0,40	102cm	610gr	*53730
10129-550	5500	5	4,9:1	210/0,50	102cm	610gr	*53730
10129-600	5000LD	6	4,9:1	530/0,35	102cm	610gr	*53730

*ajánlott kiskereskedelmi ár

nagyhalas orsók



CROSSCAST S

Ez a DAIWA hihetetlen ár/teljesítmény aránnyal bíró új nagyhalas orsója. A wormshaft dobemelés kitűnő zsinórképet és rendkívüli vonóerőt garantál. A 4,9:1 áttételnek és a nagy doboknak köszönhetően a hajtókar egyetlen fordulatával 102cm zsinórt húz be! Ez a tökéletes orsó pontyozni, és a tengeren partról dobva fenekezni. Az 5000LD (long distance, azaz nagy távolság) modell zsinórkapacitása a 6000-esével megegyezik, háza mégis kisebb és könnyebb, távdobáshoz ideális.

- ▶ 3 golyócsapágy
- ▶ WormShaft dobemelő rendszer
- ▶ Kúpos alumínium távdobó dob
- ▶ DigiGear
- ▶ Infinite visszaforgás gátló
- ▶ Ellenálló hajtókar
- ▶ Twist Buster zsinórvezető görgő (EP0876760B1 sz. szabadalom)

Termékkód	modell	csapágy	áttétel	m/Ømm	behúzás	súly	*Ft
10128-500	5000	3	4,9:1	280/0,40	102cm	635gr	*27720
10128-550	5500	3	4,9:1	270/0,45	102cm	635gr	*27720
10128-600	5000LD	3	4,9:1	310/0,45	102cm	635gr	*27720

*ajánlott kiskereskedelmi ár

nagyhalas orsók



EMCAST SW

Az EMCAST család kedvező árú nagyhalas tagja. Surfcast- és pontyhorgászatra.

- ▶ 4 golyóscsapágy
- ▶ Infinite visszaforgás gátló
- ▶ WormShaft dobemelő rendszer
- ▶ Power hajtókar gomb
- ▶ Kúpos távdobó dob
- ▶ Twist Buster zsinórvezető görgő (EP0876760B1 sz. szabadalom)
- ▶ Gyro Spin

Termékkód	modell	csapágy	áttétel	m/Ømm	behúzás	súly	*Ft
10145-451	4500	4	4,6:1	280/0,35	96cm	660gr	*22900
10145-551	5500	4	4,6:1	270/0,45	101cm	680gr	*23710

*ajánlott kiskereskedelmi ár

Tengeri horgászorsók

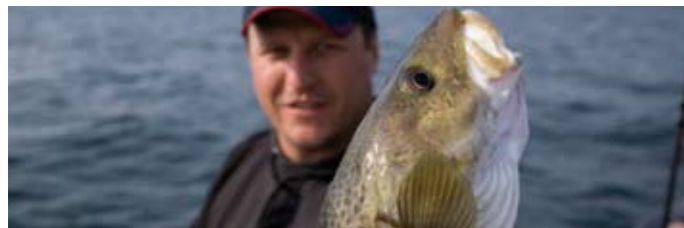

SALTIGA 6500 H DOGFIGHT

6500H DOGFIGHT a trópusi tengerek óriásaihoz. Sárgaúszós tonhal, marlin, tarpon vagy GT (sárgaúszójú tuskémakréla) - a DOGFIGHT sikerrel vívott meg mindegyikkel. Tökéletes orsó nehéz popperezéshez és speed jiggging-re. A hajtómű kialakítása komplex eljárás CNC megmunkálással, az eredménye pedig egy olyan orsó, ami ellenáll a trópusi tengeri óriások erejének a fásasztás során. Mint minden SALTIGA orsónak, ennek is szigetelt a háza és a fékrendszere. A felkapókart kézzel kell visszahajtani. Örök garancia jár a hajtóműre (eredeti vásárlási bizonylat bemutatása mellett).

- ▶ 14 golyóscsapágy
- ▶ Washable, azaz mosható konstrukció
- ▶ Vízhatlan fém ház
- ▶ Vízálló fék
- ▶ Vízálló hajtókargomb
- ▶ Infinite visszaforgás gátló
- ▶ Hyper DigiGear Power hajtómű
- ▶ Extra vastag AirBail felkapókar (szabadalom száma: EP1038437B1)
- ▶ Speciális alumínium dob titánium bevonattal
- ▶ Twist Buster zsinórvezető görgő (EP0876760B1 sz. szabadalom)
- ▶ A felkapókart kézzel kell visszahajtani.
- ▶ Twist Buster II
- ▶ Tartós felkapókar
- ▶ Made in Japan

A felkapókart kézzel kell visszahajtani.



Fém orsó

Termékkód	modell	csapágy	áttétel	m/Ømm	behúzás	súly	*Ft
10305-601	6500H	14	6.2:1	400/0.37	142cm	830gr	*296730

*ajánlott kiskereskedelmi ár

HardBodyz
Light & Rigid Metal Construction

Washable



NEW

Tengeri horgászorsók

SALTIGA

Az új SALTIGA sorozat a japán DAIWA orsó készítő mestereinek újabb remekműve. A tengeri horgászat leginkább igénybevevő válfajára tervezték, a sárgaúszójú tonhalak, óriás tuskés makréla, királyhalak ellen vívott csaták mellett azonban az északi vizek nagy tőkehalaival, óriás laphalakkal is sikerrel méri össze erejét. A szabadalmaztatott MAG SEAL mechanizmus gondoskodik arról, hogy ne jusson be sós víz a tengelyen a hajtóműbe. A hajtómű elemei CNC megmunkálással, egyetlen tömbből készülnek. Az „air rotor” csökkenti az orsó tömegét és forgás közben is tökéletes egyensúlyról gondoskodik. A 4500H modell nagy áttételének köszönhetően gyorsan és erőtakarékosan fel lehet húzni a csalt nagy mélységből is.

A felkapókart kézzel kell visszahajtani.



Fém orsó

A 15kg maximális fékerejű „Ultimate Tournament Drag” fékrendszerrel.

- ▶ REAL FOUR koncepció
- ▶ 14 golyóscsapágy (ebből 2 „CRBB”)
- ▶ Washable, azaz mosható konstrukció
- ▶ Vízálló alumínium orsóház
- ▶ Vízálló TOURNAMENT fék
- ▶ Zaion AIR rotor
- ▶ MAG SEALED
- ▶ Hyper DigiGear CNC megmunkált hajtómű
- ▶ Infinite visszaforgás gátló
- ▶ AirBail felkapókar (EP1038437B1 sz. szabadalom)
- ▶ Hidegen kovácsolt ABS alumínium dob
- ▶ Twist Buster II zsinórvezető görgő (EP0876760B1 sz. szabadalom)
- ▶ Silent dobemelés
- ▶ Rotorfék - meggátolja a felkapókar véletlen visszacsapódását
- ▶ Made in Japan

HardBodyz
Light & Rigid Metal Construction

Washable

Termékkód	modell	csapágy	áttétel	m/Ømm	behúzás	súly	*Ft
10305-452	4500	14	4.9:1	185/0,50	94cm	585gr	*269730
10305-453	4500 H	14	5.7:1	185/0,50	110cm	585gr	*269730

*ajánlott kiskereskedelmi ár

Tengeri horgászorsók



Fém orsó

A felkapókart kézzel kell visszahajtani.

Már a hajtókar első megtekerésekor érezheti, itt nem a finomság és az érzékenység volt a cél, hanem a kompromisszummentes erő és strapabírás. Made in Japan. A felkapókart csak kézzel lehet visszaváltani.

SALTIGA GAME

- ▶ 14 „CRBB” golyóscsapágy
- ▶ Washable, azaz mosható konstrukció
- ▶ HardBody-Z alumínium orsóház
- ▶ Hyper DigiGear esztergált hajtómű
- ▶ Wormshaft konstrukció
- ▶ Vízálló, porvédett fék
- ▶ Infinite visszaforgás gátló
- ▶ CNC esztergált alumínium hajtókar „power” hajtókar-fogóval
- ▶ Twist Buster krómoxidált zsinórvezető görgő (EP0876760B1 sz. szabadalom)
- ▶ AirBail rozsdamentes acél felkapókar (EP1038437B1 sz. szabadalom)
- ▶ Extra vastag, ellenálló tengely
- ▶ Silent dobemelő rendszer
- ▶ Dupla stopper
- ▶ ABS távdobó dob
- ▶ Gyro Spin



Termékkód	modell	csapágy	áttétel	m/Ømm	behúzás	súly	*Ft
10305-350	3500	14	4,9:1	250/0,28	81cm	390gr	*172530

*ajánlott kiskereskedelmi ár

Tengeri horgászorsók

5000 és 6000-es méret: kézi felkapókar mozgató



Fém orsó



SEAGATE-E

Extraerős pergető orsó a legnagyobb igénybevételhez tengeri és harcshorgászatra. A SEAGATE E koncepciója az ismert SALTIGA sorozaton alapul. Fő jellemzői a kompromisszummentes erő és a törhetetlen hajtás, hogy a tengeri horgászat legnagyobb igénybevételét is bírja. Az orsóház ellenálló alumínium, fixen és pontosan fogja körül a hajtóművet. A nagy kapacitású dob lehetővé teszi a vastag fonott zsinórok használatát is. A hajtókar gombja EVA-ból van, nagy mérete segíti az erőátvitelt. Az 5000-es és a 6000-es modellen a felkapókart kézzel kell visszaváltani.

- ▶ 7 golyóscsapágy (ebből 1 „CRBB”)
- ▶ Infinite visszaforgás gátló
- ▶ Super Metal alumínium orsótest
- ▶ Super Metal alumínium rotor (5000/6000 méret)
- ▶ Cross-Wrap keresztirányú zsinórfektetés
- ▶ Gépi esztergálású alumínium hajtókar
- ▶ EVA hajtókargomb
- ▶ Twist Buster II zsinórvezető görgő (EP0876760B1 sz. szabadalom)
- ▶ Alumínium távdobó dob, kovácsolt
- ▶ AirBail rozsdamentes acél felkapókar (EP1038437B1 sz. szabadalom)
- ▶ Kovácsolt ABS alumínium dob
- ▶ DigiGear II hajtómű
- ▶ Dupla stopper
- ▶ Tartós felkapókar



Termékkód	modell	csapágy	áttétel	m/Ømm	behúzás	súly	*Ft
10209-450	4500	7	4,7:1	270/0,35	89cm	600gr	*116120
10209-500	5000	7	4,7:1	220/0,45	107cm	825gr	*128170
10209-600	6000	7	4,7:1	190/0,55	107cm	820gr	*130180

*ajánlott kiskereskedelmi ár

Tengeri horgászorsók

CAPRICORN PILK

Egy izgalmas DAIWA orsó - ennek oka nemcsak a design, az új alu hajtókar, a finoman állítható és letapadás nélkül folyamatosan zsinórt engedő fék és a HARDBODY-Z szerkezet, hanem a hihetetlen higgadt és könnyű futás.

- ▶ 5 golyóscsapágy (ebből 3 „CRBB”)
- ▶ HardBody-Z
- ▶ Infinite visszaforgás gátló
- ▶ Kényelmi rendszer
- ▶ Flat-Wind dobemelés
- ▶ Lehajtható alumínium hajtókar
- ▶ Twist Buster zsinórvezető görgő (EP0876760B1 sz. szabadalom)
- ▶ Alumínium távdobó dob speciális peremmel
- ▶ Alumínium pótdob
- ▶ AirBail felkapókar (EP1038437B1 sz. szabadalom)
- ▶ Gyro Spin
- ▶ Tartós felkapókar



Fém orsó



Termékkód	modell	csapágy	áttétel	m/Ømm	behúzás	súly	*Ft
10127-450	4500JA	5	4,8:1	315/0,35	93cm	470gr	*67900

*ajánlott kiskereskedelmi ár

Tengeri horgászorsók

EXCELER OCEANO 4500 J

Az EXCELER OCEANO a Balti- és az Északi-tengerre, tőkehal és tengeri sügér horgászatára fejlesztették. A HARDBODY-Z orsó alumíniumból készült, rendkívül masszív. Az extraerős tengely lehetővé teszi vastag fonott zsinór használatát is. Egy nagy hal kemény fárasztása sem okoz gondot ennek az orsónak.

- ▶ 3 golyóscsapágy (ebből 1 „CRBB”)
- ▶ HardBody-Z
- ▶ Infinite visszaforgás gátló
- ▶ Alumínium hajtókar
- ▶ Gépi esztergálású alumínium távdobó dob
- ▶ Alumínium ház
- ▶ Twist Buster
- ▶ Vízálló fék
- ▶ Zsinórvezető görgő (EP0876760B1 sz. szabadalom)
- ▶ Rotorfék
- ▶ Tartós felkapókar



Fém orsó



Termékkód	modell	csapágy	áttétel	m/Ømm	behúzás	súly	*Ft
10128-450	4500J	3	4,8:1	240/0,40	93cm	470gr	*57460

*ajánlott kiskereskedelmi ár

Tengeri horgászorsók

EXCELER E

Az új EXCELER E sorozat magas minőségű kidolgozásával és hihetetlen tartósságával kápráztat el. Szerkezete a SALTIGA sorozaton alapul. Különösen alkalmas kemény bevetésekre Norvégiában, Izlandra, vagy akár harcsázni.

- ▶ 6 golyóscsapágy (ebből 1 „CRBB”)
- ▶ HardBody-Z alumínium orsóház
- ▶ Infinite visszaforgás gátló
- ▶ Cross-Wrap keresztirányú zsinórfejtetés
- ▶ Gépi esztergálású alumínium hajtókar
- ▶ Twist Buster II zsinórvezető görgő (EP0876760B1 sz. szabadalom)
- ▶ Alumínium távdobó dob, kovácsolt
- ▶ Vízálló, porvédett fék
- ▶ DigiGear
- ▶ AirBail rozsdamentes acél felkapókar (EP1038437B1 sz. szabadalom)
- ▶ Tartós felkapókar

HARDBODY-Z

Termékkód	modell	csapágy	áttétel	m/Ømm	behúzás	súly	*Ft
10209-451	4500	6	4,7:1	270/0,35	89cm	560gr	*71920
10209-601	6000	6	4,7:1	190/0,55	107cm	760gr	*79960

*ajánlott kiskereskedelmi ár



Fém orsó

ABS
ANTI-BACKLASH SYSTEM

Tengeri horgászorsók

GS 9M

- Népszerű klasszikus fém orsó. Manuális finger-pick-up felkapókkal.
- ▶ 2 golyóscsapágy
 - ▶ Fémszerkezet
 - ▶ Érzékeny elsőfék
 - ▶ Alumínium dob
 - ▶ Lehajtható hajtókar

Termékkód	modell	csapágy	áttétel	m/Ømm	súly	*Ft
10800-009	GS9M	2	3.25:1	200/0.55	775gr	*47810

*ajánlott kiskereskedelmi ár

BG 90M

- Klasszikus DAIWA fém tengeri orsó, mely számos nemzetközi horgász kedvence robusztussága miatt. Manuális finger-pick-up felkapókkal.
- ▶ 3 golyóscsapágy
 - ▶ Fémszerkezet
 - ▶ Alumínium dob
 - ▶ Érzékeny elsőfék
 - ▶ Power hajtókar

Termékkód	modell	csapágy	áttétel	m/Ømm	súly	*Ft
10800-090	BG90M	3	3.25:1	250/0.50	830gr	*57060

*ajánlott kiskereskedelmi ár

POWERCAST 50-B

- Egyszerű, de stabil és megbízható tengeri orsó.
- ▶ Gyro Spin
 - ▶ Távdobó dob
 - ▶ Tartós felkapókar
 - ▶ 1 golyóscsapágy
 - ▶ Multi stop visszaforgásgátló

Termékkód	modell	csapágy	áttétel	m/Ømm	súly	*Ft
10325-502	50B	1	4.6:1	230/0.40	640gr	*8820

*ajánlott kiskereskedelmi ár



20 darab egy csomagban, egyedi dobozok nélkül



Multiorsók

SEALINE SG 47LCA

Robosztus multi orsó integrált zsinórszámlálással. Kötő minőség meggyőző áron.

- ▶ 2 golyóscsapágy
- ▶ Csillagfék
- ▶ Integrált mélységmérő
- ▶ Esztergált sárgaréz hajtómű
- ▶ Multi stop visszaforgásgátló
- ▶ Teflon bevonatú féktárcsák
- ▶ Fémdob

Termékkód	modell	csapágy	áttétel	m/Ømm	súly	*Ft
10804-147	47LCA	2	4.2:1	275/0.45	490gr	*47010

*ajánlott kiskereskedelmi ár



Multiorsók

ACCUDEPTH PLUS LC

A legkedvezőbb árú multiorsó a DAIWA kínálatában. Zsinórszámlálással és finom állítható fékkel szerelik.

- ▶ 2 golyóscsapágy
- ▶ Csillagfék
- ▶ Zsinórszámláló / mélységmérő (lábban)
- ▶ Infinite visszaforgás gátló
- ▶ Power hajtómű
- ▶ Level wind rendszer
- ▶ Állítható nyeletőfék
- ▶ Alumínium dob
- ▶ Alumínium hajtókar

Termékkód	modell	csapágy	áttétel	m/Ømm	súly	*Ft
10804-347	47LC	2	4.2:1	440/0.35	480gr	*32040

*ajánlott kiskereskedelmi ár





Elektronikus multiorsók



TANACOM BULL 750

Elektrómos orsó mélytengeri horgászathoz. Hihetetlen mélységben horgászhatunk anélkül, hogy a csali feltekerésében kimerülnénk. A halradaroknál használatos 12V, 7,2Ah teljesítményű elemekkel is működik. Az elem 1-2 nap horgászatot bír ki (csévézési sebességtől és a csali súlyától függően).

- ▶ 4 golyóscsapágy
- ▶ Vízálló fék
- ▶ Csillagfék
- ▶ Elektronikus zsinórszámláló (méterben)
- ▶ Esztergált hajtómű
- ▶ Alumínium dob
- ▶ Nagyméretű „power” hajtókar gomb

Termékkód	modell	csapágy	áttétel	m/Ømm	súly	*Ft
10806-751	750	4	2.3:1	750/0.45	1260gr	*304970

*ajánlott kiskereskedelmi ár

Elektronikus multiorsók



HYPER TANACOM 600 FE

Elektrómos orsó 12V-tal működő motorral norvég tengeri horgászatra. Az áttétele 2,3:1. Motoros csévézési sebesség kb. 110m/perc. Elektronikus zsinórszámlálóval készül, ami méterben jelzi a lefutott zsinórt, ill. a mélységet. Manuális és elektromos üzemmód. Tápkábelrel adjuk.

- ▶ 8 golyóscsapágy (ebből 4 „CRBB”)
- ▶ Vízálló fék
- ▶ Csillagfék
- ▶ Elektronikus zsinórszámláló (méterben)
- ▶ Power váz egy darabból
- ▶ Szuper erős hajtókerék
- ▶ Alumínium dob

Washable

Termékkód	modell	csapágy	áttétel	m/Ømm	súly	*Ft
10806-600	600FE	8	2.3:1	kb. 500/0.45	1235g	*268800

*ajánlott kiskereskedelmi ár

Elektronikus multiorsók



HYPER TANACOM 500 S

Elektrómos orsó (12V) mélytengeri horgászathoz. Áttétele 3,6:1. Zsinórcsévélési sebessége kb. 160m/perc, terhelés nélkül. Elektronikus zsinórszámlálója méterben jelez. Manuálisan és elektrómosan is használható. Tápkábelrel adjuk.

- ▶ 2 golyóscsapágy
- ▶ Vízálló fék
- ▶ Csillagfék
- ▶ Elektronikus zsinórszámláló
- ▶ Power váz egy darabból
- ▶ Szuper erős hajtókerék
- ▶ Alumínium dob

UTD

- Zsinórkapacitás fonott zsinórral: 40lb-470m, 50lb-350m, 60lb-300m
- Zsinórkapacitás monofil zsinórral: 0.50mm-230m, 0.55mm-190m

Termékkód	modell	csapágy	áttétel	m/Ømm	súly	*Ft
10806-500	500S	2	3.6:1	230/0.50	670gr	*180410

*ajánlott kiskereskedelmi ár



Elektronikus multiorsók



HYPER TANASENSOR 500F

Ez a multiorsó sok horgászt meggyőz a digitális zsinórszámláló előnyeiről. Az integrált zsinórszámláló segítségével pontosan a kívánt mélységben horgászhatunk, ahol a halakat a halradaron érzékeltük vagy amilyen mélységben az előzőket fogtuk. A HYPER TANASENSOR tartalmazza a multiban szokatlan INIFINTE rendszert és a speciális DAIWA multiplikátor orsós fékrendszert. Zsinórkapacitás fonott zsinór esetén:

- 0.30mm-kb.350-380m
- 0.35mm-kb.250-280m

- ▶ 4 golyóscsapágy (ebből 3 „CRBB”)
- ▶ Washable, azaz mosható konstrukció
- ▶ Vízálló TOURNAMENT fék
- ▶ Csillagfék
- ▶ Elektronikus zsinórszámláló
- ▶ Infinite visszaforgás gátló
- ▶ Level wind rendszer
- ▶ Power hajtómű
- ▶ Fémdob

Washable

Termékkód	modell	csapágy	áttétel	m/Ømm	behúzás	súly	*Ft
10815-505	500F	4	4.3:1	270/0.47	74cm	535gr	*100050

*ajánlott kiskereskedelmi ár

Baitcasting orsók

100L - Balkezes verzió
100R - Jobbkezes verzió

VIENTO 100

Csúcs baitcasting orsónk TWITCHIN'BAR-ral. Nem csak ez az egy rendszer teszi a VIENTO-t különlegessé, hanem a DAIWA egyéb fejlesztései is, amik helyet kaptak ebben az orsóban. A SPEED SHAFT rendszer hihetetlen dobástávot garantál. MEGAFORCE mágnesfék. Balkezes (100L) és jobbkezes verzió (100R) is kapható.

- ▶ 6 golyóscsapágy
- ▶ Csillagfék
- ▶ Auto cast
- ▶ TwitchIn'Bar rendszer
- ▶ Hajtómű esztergált ötvözetből
- ▶ MAGFORCE-Z mágnesfék
- ▶ Alumínium dob, ultra-könnyű
- ▶ Speed Shaft távdobó dobmechanizmus
- ▶ 7 extra-nagy méretű féklamella
- ▶ Egy tömbből CNC-esztergált alumínium ház
- ▶ Titánium-nitrid zsinórvezető

Termékkód	modell	csapágy	áttétel	m/Ømm	súly	*Ft
10710-100	100L	6	6.3:1	110/0.32	235gr	*71920
10710-101	100R	6	6.3:1	110/0.32	235gr	*71920

*ajánlott kiskereskedelmi ár

Baitcasting orsók

Balkezes modell

MEGAFORCE 100 TSHL

Kedvező árú orsónk TWITCHIN'BAR-ral, SPEED SHAFT rendszerrel a hosszú dobásokért, valamint MEGAFORCE fékrendszerrel. A réz hajtómű stabil nylon/ABS házba került, a hajtókar és a csillagfék alumínium. Külön ki kell emelni a 7,1:1 áttételt, amelynek segítségével a hajtókar egy körbeforgatásával kb. 80cm zsinórt csévélünk fel.

- ▶ 5 golyóscsapágy
- ▶ Csillagfék
- ▶ Auto cast
- ▶ MAGFORCE-Z mágnesfék
- ▶ TwitchIn'Bar rendszer
- ▶ Esztergált sárgaréz hajtómű
- ▶ Alumínium dob, ultra-könnyű
- ▶ Speed Shaft távdobó dobmechanizmus
- ▶ 7 extra-nagy méretű féklamella
- ▶ Egy tömbből készített ház
- ▶ Balkezes verzió

Termékkód	modell	csapágy	áttétel	m/Ømm	súly	*Ft
10710-150	100 TSHL	5	7.1:1	135/0.32	265gr	*35760

*ajánlott kiskereskedelmi ár

DAIWA orsótechnológia



TWITCHIN'BAR RENDSZER

A DAIWA TWITCHIN'BAR rendszerrel készülő baitcasting orsókat kifejezetten süllő, sügér és csuka horgászatára fejlesztettük. Ideális vertikális és jerk-horgászathoz. Horgásszon kényelmesen egy kézzel. Ha hüvelykujjal röviden rányom a TWITCHIN'BAR-ra, azaz a kis „zsinórbehúzó karra” az orsó tetején, az orsó kb. 15 centi zsinórt teker fel. Ennyivel felénk rántja a műcsalit, vagy feltekertethetjük vele a laza zsinórt, amint a csali a fenékre ért. Használata nagyon előnyös, ha csónakból egyedül horgászunk, mert a csónak irányítása közben a botot tartó kezünkkel tekerhetünk fel zsinórt.

Baitcasting orsók

MILLIONAIRE 100L ICV

A japán orsókészítés mesteri darabja ez az új DAIWA MILLIONAIRE ICV 100L - kisméretű multiplikátor orsó digitális kijelzővel. Az egész orsót egyetlen alumíniumtömbből esztergálták. Kiválóan alkalmas könnyű és középnehéz jerk-horgászatra és édesvízi sleppelésre. A mélységről, illetve a csali távolságáról (méterben) folyamatosan van információnk a digitális kijelzőn. Ennek segítségével pontosan a kívánt mélységben horgászhatunk sleppelve, így csökkenthetjük a műcsali-beszakadások számát nehéz, akadós, köves területeken.

- ▶ 6 „CRBB” golyóscsapágy
- ▶ Infinite visszaforgás gátló
- ▶ Esztergált alumínium ház
- ▶ Centrifugális fékrendszer
- ▶ Finoman állítható csillag-fék
- ▶ Lézerrel esztergált dob
- ▶ Automatikus zsinórvezetés
- ▶ Power hajtómű
- ▶ Balkezes verzió

Termékkód	modell	csapágy	áttétel	m/Ømm	súly	*Ft
10711-101	100L	6	5,8:1	115/0,28	315gr	*153630

*ajánlott kiskereskedelmi ár

 Titánium bevonatú zsinórvezető,
 maximálisan kíméli a zsinórt.

Balkezes modell

Baitcasting orsók

TEAM DAIWA PLUTON 200SHL

A TD PLUTON 200SHL egy Japánban - a legmagasabb minőségi sztenderd alapján - gyártott, kitűnő, kerek multiplikátor orsó, amely minden igényt kielégít. A 200-as méret tökéletes jerk-eléshez vastagabb fonott zsinórral, és trollinghoz csukára, süllőre és társaikra. Az orsót egyetlen alumíniumtömbből esztergálták, stresszmentes pecát garantál.

- ▶ REAL FOUR koncepció
- ▶ 8 „CRBB” golyóscsapágy
- ▶ Monoblock ház alumíniumból
- ▶ High Speed áttétel 6.2:1
- ▶ MAGFORCE-Z mágnesfék
- ▶ UTD Ultimate TOURNAMENT Fékrendszer
- ▶ Finoman állítható csillagfék klikk-hanggal
- ▶ Extra vastag tengely
- ▶ Extra méretű hajtókerék
- ▶ Esztergált alumínium hajtókar „soft touch” gomb
- ▶ Automatikus zsinórvezetés
- ▶ Balkezes verzió

Termékkód	modell	csapágy	áttétel	m/Ømm	súly	*Ft
10711-200	200SHL	8	6.2:1	230/0.25	340gr	*126630

*ajánlott kiskereskedelmi ár

Balkezes modell

NEW

Baitcasting orsók



Balkezes modell

LIBERTO PIXY 68L

A baitcaster orsók közt egy igazi japán top modell! Íme a japán piacon rövid idő alatt hatalmas sikert aratott LIBERTO PIXY 68L. Szuperkönnyű magnézium-ötözet házának köszönhetően mindössze 160 grammot nyom, ezzel a világ legkönnyebb baitcaster orsói közé tartozik. A 6.8:1 áttétel minden modern pergetőtechnikát lehetővé tesz. A MAGFORCE-Z fékrendszer teljesen nullára is állítható, hogy gyakorlott multisok igazán nagy dobótávot érhesse el vele. A dob tökéletes szabadonfutása miatt a PIXY 68L a legkisebb, legkönnyebb, akár 5 grammos műcsalik dobására is alkalmas, amire eddig a piacon fellelhető legtöbb multisó nem igazán volt képes.

- ▶ 8 golyócsapágy
- ▶ Air Metal magnézium orsóház
- ▶ High Speed áttétel 6.8:1
- ▶ High Speed Levelwind zsinórfejtetés
- ▶ MAGFORCE-Z mágnesfék
- ▶ Szénszálas hajtókar
- ▶ Esztergált alumínium csillagfék
- ▶ Soft-Touch hajtókargomb
- ▶ Made in Japan

AIRMETAL

Termékkód	modell	csapágy	áttétel	m/Ømm	behúzás	súly	*Ft
10712-100	PX 68L	8	6.8:1	100/0.24	66cm	160gr	*145530

*ajánlott kiskereskedelmi ár

NEW

Baitcasting orsók



Balkezes modell

TD ZILLION 100HSHLR

Az új baitcaster multisó extrém nagy áttétellel, egyenesen a DAIWA amerikai kínálatából. Ha a sebességen múlik a siker, megvan a megoldás. Biztosak vagyunk benne, hogy ez a Japánban készülő modell - egy hajtókarfordulattal 82 cm-es zsinórbehúzásával - itthon is rajongókra talál majd. Stabil építése és nagyobb zsinórtartaléka miatt jerk-horgászatra is kitűnően megfelel.

- ▶ 11 golyócsapágy
- ▶ HardBody-Z alumínium ház
- ▶ Szuper High Speed áttétel, 7.3:1
- ▶ Infinite visszaforgás gátló
- ▶ Szénszálas hajtókar
- ▶ MAGFORCE-Z mágnesfék
- ▶ Esztergált alumínium csillagfék racsnival
- ▶ Nyeletőfék racsnival
- ▶ Soft-Touch hajtókargomb
- ▶ Made in Japan

 HardBody
Light & Rigid Metal Construction

Termékkód	modell	csapágy	áttétel	m/Ømm	behúzás	súly	*Ft
10712-150	100HSHLR	11	7.3:1	155/0.30	82cm	240gr	*115830

*ajánlott kiskereskedelmi ár

Baitcasting orsók

IT'S ICV 150L

Baitcasting orsó elektronikus kijelzővel a mélység, illetve távolság adatainak megjelenítésére. Ez a remek fejlesztés ebben a formában eddig nem volt elérhető. Előnye abban rejlik, hogy egyes horgász módszerek a tőkélyre fejleszthetők általa. Nagy kiterjedésű, mélyebb vizeken a halak gyakran állnak össze a vízoszlop egy bizonyos szintjén. Azok a horgászok, akik csak érzésből horgásszák az adott mélységet, nem lesznek annyira sikeresek, mert nem tudnak pontosan olyan mélységben horgászni, halradaruk nem fogja megmutatni, hol jár a csalijuk. Az IT'S ICV 150L segítségével pont a kívánt mélységbe juttathatjuk a csalinkat. Nagy segítség trollinghoz is, hiszen pontosan látjuk az orsó és a műcsali közti távolságot - ezáltal szabályozhatjuk a merülési mélységet. Aki tudja, hogy milyen mélységben kell vezetni a csalit, az kevesebbszer akad el a fenéken, kevesebb műcsalit szakít be. Különösen igaz ez akadós mederveviszonyokra, ahol kicsi a különbség a sikeres horgászat és a beszakadás között. Ezzel az orsóval pontosan el tudja vontatni a műcsalit az akadós rész felett és ott tud halat fogni, ahol más már nem is próbálkozik. Méterben kijelzett távolság/mélység.

- ▶ 3 golyócsapágy (ebből 1 „CRBB“)
- ▶ Digitális kijelző (méterben)
- ▶ High Speed áttétel 6.3:1
- ▶ Centrifugális fékrendszer
- ▶ Finoman állítható csillagfék
- ▶ Nagyméretű „power“ hajtókar gomb
- ▶ Automatikus zsinórvezetés
- ▶ Kis súly
- ▶ Balkezes verzió

Termékkód	modell	csapágy	áttétel	m/Ømm	behúzás	súly	*Ft
10711-150	150L	3	6.3:1	130/0.28	71cm	270gr	*67900

*ajánlott kiskereskedelmi ár



Balkezes modell

Baitcasting orsók

AGGREST 100SHL

A baitcasting orsós horgászat egyre kedveltebb - az AGGREST 100SHL-lel most egy új balkezes verziót ajánlunk, megdöbbentő 7,1:1 High Speed áttétellel. Ezzel az áttétellel olyan lendületet adhat műcsalijának, ami normál áttétel mellett nem valósítható meg. Számos pecázásnál ez döntő tényező lehet. A MAGFORCE-Z fékrendszerrel a dob túlpörgését gátló mágnesfék teljesen kikapcsolható, a még nagyobb dobástáv érdekében. Utóbbit csak tapasztalt horgászoknak ajánljuk.

- ▶ 8 golyócsapágy (ebből 4 „CRBB“)
- ▶ Infinite visszaforgás gátló
- ▶ High Speed áttétel 7.1:1
- ▶ MAGFORCE-Z mágnesfék
- ▶ Finoman állítható csillagfék
- ▶ Esztergált alumínium dob
- ▶ Esztergált alumínium hajtókar „soft touch“ gomb
- ▶ Automatikus zsinórvezetés
- ▶ Kis tömeg, 250g
- ▶ Balkezes verzió

Termékkód	modell	csapágy	áttétel	m/Ømm	behúzás	súly	*Ft
10711-100	100SHL	8	7.1:1	155/0.30	82cm	250gr	*62680

*ajánlott kiskereskedelmi ár



Balkezes modell

NEW Baitcasting orsók



Balkezes modell

CROSSFIRE 150L

A DAIWA belépő-modell szintű baitcaster orsója. Az új CROSSFIRE 150L minőségi technikai megoldásokat nyújt igen kedvező ár/teljesítmény arány mellett.

- ▶ 3 golyócsapágy
- ▶ High Speed áttétel 7.1:1
- ▶ Infinite visszaforgás gátló
- ▶ Alumínium csillagfék racsnival
- ▶ Nyeletőfék racsnival

Termékkód	modell	csapágy	áttétel	m/Ømm	behúzás	súly	*Ft
10713-150	150L	3	7.1:1	170/Ø.30	77cm	250gr	*27720

*ajánlott kiskereskedelmi ár

Pótdobok

ELSŐFÉKES ORSÓK

az EXIST BRANZINO HC orsókhöz

Termékkód	a következő orsókhöz
19121-250	Exist Hyper Branzino Custom 2508R

az EXIST Hyper Custom orsókhöz

Termékkód	a következő orsókhöz
19120-259	Exist Hyper Custom 2508

a MORETHAN BRANZINO 3000 orsókhöz

Termékkód	a következő orsókhöz
19120-300	Morethan Branzino 3000

a CERTATE orsókhöz

Termékkód	a következő orsókhöz
19407-101	Certate 1003
19407-201	Certate 2000
19407-251	Certate 2500
19407-256	Certate 2506
19407-301	Certate 3000

az INFINITY-Q 3000 Zaion orsókhöz

Termékkód	a következő orsókhöz
19409-302	Infinity-Q 3000 Zaion

a LUVIAS orsókhöz

Termékkód	a következő orsókhöz
19121-100	Luvias 1003

a TEAM DAIWA match/feeder orsókhöz

Termékkód	a következő orsókhöz
19123-250	Team Daiwa Match 2508
19123-300	Team Daiwa Match 3012
19123-400	Team Daiwa Feeder 4012

a R'NESSA orsókhöz

Termékkód	a következő orsókhöz
19425-025	R'nessa 2500
19425-030	R'nessa 3000

a CALDIA X orsókhöz

Termékkód	a következő orsókhöz
19408-320	Caldia X 2000
19408-325	Caldia X 2500
19408-330	Caldia X 3000
19408-335	Caldia X 3500
19408-340	Caldia X 4000

az EXCELER-Z orsókhöz

Termékkód	a következő orsókhöz
19211-250	Excelsor-Z 2500
19211-300	Excelsor-Z 3000
19211-400	Excelsor-Z 4000

az EXCELER X orsókhöz

Termékkód	a következő orsókhöz
19212-100	Excelsor-X 1000
19212-150	Excelsor-X 1500
19212-250	Excelsor-X 2500
19212-300	Excelsor-X 3000
19212-350	Excelsor-X 3500
19212-400	Excelsor-X 4000

az EXCELER-S orsókhöz

Termékkód	a következő orsókhöz
19213-100	Excelsor-S 1000
19213-150	Excelsor-S 1500
19213-250	Excelsor-S 2500
19213-300	Excelsor-S 3000
19213-350	Excelsor-S 3500
19213-400	Excelsor-S 4000

a SEAGATE 3500E QD orsókhöz

Termékkód	a következő orsókhöz
19204-351	Seagate 3500QD

a PROCASER Xi orsókhöz

Termékkód	a következő orsókhöz
19210-150	Procaster Xi 1500
19210-200	Procaster Xi 2000
19210-250	Procaster Xi 2500
19210-300	Procaster Xi 3000
19210-350	Procaster Xi 3500
19210-400	Procaster Xi 4000

a RSi orsókhöz

Termékkód	a következő orsókhöz
19215-200	RSi 2000
19215-250	RSi 2500
19215-350	RSi 3500
19215-400	RSi 4000

a CROSSFIRE X orsókhöz

Termékkód	a következő orsókhöz
19109-150	Crossfire X 1500
19109-200	Crossfire X 2000
19109-250	Crossfire X 2500
19109-300	Crossfire X 3000
19109-350	Crossfire X 3500
19109-400	Crossfire X 4000

a SWEEPFIRES X orsókhöz

Termékkód	a következő orsókhöz
19108-100	Sweepfire X 1000
19108-150	Sweepfire X 1500
19108-200	Sweepfire X 2000
19108-250	Sweepfire X 2500
19108-300	Sweepfire X 3000
19108-350	Sweepfire X 3500
19108-400	Sweepfire X 4000

Pótdobok

HÁTSÓFÉKES ORSÓK

a HARRIER MATCH orsókhöz

Termékkód	a következő orsókhöz
19110-255	Harrier Match 2553
19110-305	Harrier Match 3053

a PROCASER X orsókhöz

Termékkód	a következő orsókhöz
19109-155	Procaster-X 1550
19109-205	Procaster-X 2050
19109-255	Procaster-X 2550
19109-305	Procaster-X 3050

a MEGAFORCE X orsókhöz

Termékkód	a következő orsókhöz
19108-155	Megaforce-X 1550
19108-205	Megaforce-X 2050
19108-255	Megaforce-X 2550
19108-305	Megaforce-X 3050

a CROSSFIRE X orsókhöz

Termékkód	a következő orsókhöz
19107-155	Crossfire-X 1550
19107-205	Crossfire-X 2050
19107-255	Crossfire-X 2550
19107-305	Crossfire-X 3050

a SWEEPFIRES X orsókhöz

Termékkód	a következő orsókhöz
19106-155	Sweepfire-X 1550
19106-205	Sweepfire-X 2050
19106-255	Sweepfire-X 2550
19106-305	Sweepfire-X 3050

NYELETŐFÉKES ORSÓK

az INFINITY X BRA orsókhöz

Termékkód	a következő orsókhöz
19030-500	Infinity-X 5000 BR
19030-550	Infinity-X 5500 BR

a REGAL-X BR orsókhöz

Termékkód	a következő orsókhöz
19140-353	Regal-X 3500BR
19140-403	Regal-X 4000BR
19140-453	Regal-X 4500BR
19140-503	Regal-X 5000BR

a REGAL-Z BR orsókhöz

Termékkód	a következő orsókhöz
19141-353	Regal-Z 3500BR
19141-403	Regal-Z 4000BR
19141-453	Regal-Z 4500BR
19141-503	Regal-Z 5000BR

NAGYHALAS ORSÓK

a TOURNAMENT BasiAIR QD orsókhöz

Termékkód	a következő orsókhöz
19120-147	Tournament BasiAir QD

a TOURNAMENT Basia 45 QDX orsókhöz

Termékkód	a következő orsókhöz
19120-146	Tournament Basia 45QDX

a TOURNAMENT Basia Carp QD orsókhöz

Termékkód	a következő orsókhöz
19120-145	Tournament Basia Carp QD

a TOURNAMENT ENTOH orsókhöz

Termékkód	a következő orsókhöz
19124-045	Tournament Entoh 4500
19124-050	Tournament Entoh 5000
19124-055	Tournament Entoh 5500

az EMBLEM PRO orsókhöz

Termékkód	a következő orsókhöz
19126-450	Emblem Pro 4500
19126-500	Emblem Pro 5000
19126-550	Emblem Pro 5500

a WINDCAST-Z orsókhöz

Termékkód	a következő orsókhöz
19122-500	Windcast-Z 5000
19122-550	Windcast-Z 5500
19122-501	Windcast-Z 5000 LD

a WINDCAST-X orsókhöz

Termékkód	a következő orsókhöz
19129-450	Windcast-X 4500
19129-500	Windcast-X 5000
19129-550	Windcast-X 5500
19129-600	Windcast-X 5000 LD

a WINDCAST-S orsókhöz

Termékkód	a következő orsókhöz
19129-451	Windcast-S 4500
19129-501	Windcast-S 5000
19129-551	Windcast-S 5500

a CROSSCAST-S orsókhöz

Termékkód	a következő orsókhöz
19128-500	Crosscast-S 5000
19128-550	Crosscast-S 5500
19128-600	Crosscast-S 5000 LD

az EMCAS SW orsókhöz

Termékkód	a következő orsókhöz
19145-451	Emcast SW 4500
19145-551	Emcast SW 5500

TENGERI PEREMFUTÓ ORSÓK

a SALTIGA orsókhöz

Termékkód	a következő orsókhöz
19305-452	Saltiga 4500
19305-453	Saltiga 4500 H

a SALTIGA Z 6500H orsókhöz

Termékkód	a következő orsókhöz
19305-601	Saltiga 6500 H Dogfight

a SALTIGA GAME 3500 orsókhöz

Termékkód	a következő orsókhöz
19305-350	Saltiga Game 3500

a SEAGATE E orsókhöz

Termékkód	a következő orsókhöz
19209-450	Seagate 4500E
19209-500	Seagate 5000E
19209-600	Seagate 6000E

az EXCELER OCEANO 4500J orsókhöz

Termékkód	a következő orsókhöz
19128-450	Excelsor Oceano 4500J

a CAPRICORN PIlk 4500JA orsókhöz

Termékkód	a következő orsókhöz
19127-450	Capricorn PIlk 4500JA

az EXCELER orsókhöz

Termékkód	a következő orsókhöz
19209-451	Excelsor 4500E
19209-601	Excelsor 6000E

a GS9M orsókhöz

Termékkód	a következő orsókhöz
19800-009	GS9M

a BG90M orsókhöz

Termékkód	a következő orsókhöz
19800-090	BG 90 M





CANNES DAIWA



TECHNIQUE DE CANNES DAIWA



Construction d'Interline développée spécialement pour des cannes lancer, laissent obtenir largeurs de lancement exceptionnelles avec cette construction de spirale intérieure grâce au frottement très réduit dans le Blank.



Matière de fibres de carbone High Modulus avec la part de résine la techniquement plus basse. Procure une action de la canne extrêmement rapide à un poids minimal du Blank. Permet la construction de Blanks très minces et en même temps rigides.



Nos ingénieurs ont réalisé une manière de construction techniquement très coûteuse: on forme une véritable pointe Titanium dans le Blank en fibres de carbone-la pointe Titanium garantit une reconnaissance de touche sensible et métallique, elle amortit des coups de tête de manière optimale et elle est presque incassable - idéal pour Drop-Shot.



Un spigot spécial fabriqué d'un matériau BIOS-Carbone spécialement et exclusivement produit pour DAIWA. Les fibres de carbone se passent ici dans le 45 degré des angles et elles procurent une résistance la plus haute à la courbe de la canne.

Cannes Carnassier



Made in Japan

 SVF COMPILE-X
GRAPHITE
CONSTRUCTION

V-JOINT

 FUJII
TITANIUM

MORETHAN BRANZINO

Avec les cannes de MORETHAN BRANZINO, DAIWA présente de la qualité plus haute, fabriqué au Japon. A travers l'utilisation des matières de fibres de carbone de SVF COMPILE-X -un mélange avec la part de fibres de carbone la plus haute techniquement possible- on peut construire des cannes lancer spinning qui sont extrêmement légères et rapides et uniques dans cette qualité. Les cannes de MORETHAN BRANZINO sont selon la longueur et le poids de lancement les cannes parfaites pour la pêche de patauger sur la truite de mer et à pêcher avec des leurres petits et moyens sur des sandres, aspe et brochet.

- ▶ Taper Super Multi-selon le degré de charge, le blank amortit des fuites et de la pression de la pointe jusqu'à la partie de main
- ▶ Fibre de carbone de SVF-COMPILE-X -une part de fibres de carbone maximum procure une action rapide. Le sentiment d'appâts maximum associé avec un poids minimal.
- ▶ Spigot V-Joint -une courbe régulière et une action de canne comme à une canne en une partie.
- ▶ renforcement à la partie de main en fibre de carbone de CRT Woven - procure de la résistance du torsion maximum dans la partie de main et des lancements plus précis
- ▶ Micro Pitch Taping -les tapis de fibre de carbone sinueux étroits procurent de la force dans le blank. Le blank n'est poncé pas.
- ▶ Original porte-moulinet de FUJII dans le design de fibres de carbone.
- ▶ Liens d'anneau enroulés double. Original anneaux de FUJII Titanium, les anneaux les plus légers pour une action de canne optimisée.
- ▶ EVA matière de poignée japonaise -très agréable et sel imperméable.
- ▶ Marker de spigot -les points sur de la partie de main et de la partie de pointe apportent toujours votre canne dans la fuite juste.

BRANZINO SURF GAME CUSTOM 109ML

La Surf Game Custom 109 ML est le modèle favori de nos pêcheurs d'équipe à la pêche de patauger sur la truite de mer et le bar -la canne se charge aux leurres de 10 g de manière aussi optimale qu'à des leurres de 35 g et les largeurs de lancement extrêmes peuvent être obtenues. La canne amortit fuites par la construction avec une pointe sensible avec une partie de main forte parfaitement. Aussi au combat de poissons superbes elle a assez réserves de force pour diriger le poisson -notre conseil de DAIWA pour tous les pêcheurs de truite de mer passionnés.

N° d'art.	long.	Poids	L.transp.	pcs.	poids.	anneaux
11105-320	3.20m	7-45g	168cm	2	160g	9

BRANZINO NIGHTMARE CUSTOM 91.5L

Le modèle Nightmare Custom 91.5 L est conçu spécialement à l'utilisation avec plus petits devons des 5-10 cm de classes ainsi que pour des leurres de surface et de petits leurres souples. Cette canne récompense une action qui est extrême rapide ainsi qu'un sentiment de leurres énorme. La canne parfaite au Twitch avec devons et pour popper. Aussi idéal à la pêche de truite de mer si l'on doit pêcher dans l'eau très plate avec des leurres légers, comme par exemple le fréquent au Danemark !

N° d'art.	long.	Poids	L.transp.	pcs.	poids.	anneaux
11105-275	2.80m	5-24g	143cm	2	115g	8

BRANZINO WADING CUSTOM 95ML

La Wading Custom 95 ML est un véritable miracle de lancement loin et idéal pour la pêche de patauger sur truite de mer - la canne se charge aussi bien avec des leurres légers de 14-20 g et elle catapulte le leurre dans des distances extrêmes. La partie de main courte est idéal à lancer si l'on a pataugé profondément dans l'eau. Le grand anneau de pointe est optimal à l'utilisation de fil principal tressé et de bas de lignes de Fluorocarbon avec des noeuds de crinelle.

N° d'art.	long.	Poids	L.transp.	pcs.	poids.	anneaux
11105-280	2.80m	5-28g	148cm	2	135g	9

BRANZINO POWER GAMER CUSTOM 96MML

La POWER Game Custom 96 MML est l'outil idéal à la chasse à de plus gros poissons comme du brochet et de grosses sandres. Une pointe sensible en contact avec une partie de main forte procurent des possibilités d'utilisation vastes. Idéal à pêcher avec les leurres souples de 8-12 cm et avec poissons nageurs de moyen. La partie de main courte est optimale au Twitch, au Jerk et pour l'utilisation sur le bateau.

N° d'art.	long.	Poids	L.transp.	pcs.	poids.	anneaux
11105-285	2.85m	7-35g	149cm	2	145g	9

BRANZINO PLUG COMMANDER CUSTOM 96MLB

La Plug Commander Custom 96MLB a un porte-moulinet Trigger et elle est conçue à pêcher avec le moulinet de Baitcast et de multi. La canne se charge parfaitement dans le lancement et elle procure de lancers loins avec le moulinet multi. Parfaite au Twitch et le Jerk avec devons petits et moyens.

N° d'art.	long.	Poids	L.transp.	pcs.	poids.	anneaux
11105-286	2.85m	5-28g	149cm	2	150g	10

BRANZINO FULL MOON CUSTOM 107ML

La BRANZINO Full Moon Custom 107 ML est une canne qui est relativement parabolique et idéal à la pêche de patauger avec fils tressés adéquat -la canne peut être tordu presque „Lune rond“ dans le combat intensif et absorbe très sensiblement des coups et des fuites. La canne travaille comme une prolongation du bras et elle offre une joie du combat extrême.

N° d'art.	long.	Poids	L.transp.	pcs.	poids.	anneaux
11105-315	3.15m	5-28g	165cm	2	145g	9



11105-320

11105-275

11105-280

11105-285

11105-286

11105-315

Cannes Carnassier



Porte-moulinet FUJI



MORETHAN

MORETHAN - les cannes lancer spinning supérieures du Japon ! Des cannes dans cette qualité ne vous trouveront pas mondialement si légers - la technologie de fabrication du Blank spéciale vient du Japon et elle ne peut qu'être utilisée par très peu de fabricants au Japon. La matière de fibres de carbone SVF COMPILE-X utilisée est disponible exclusivement sur le marché japonais et le traitement est complexe et exige beaucoup de temps. Ces cannes ont la part de fibres de carbone la plus haute qui soit technologiquement possible - on peut ainsi construire des cannes extrêmement rapides et extrêmement légères qui n'ont qu'un but - à faire le contact avec le leurre et le poisson à un véritable événement. La série MORETHAN est conçue pour l'utilisation de plus petits devons et de petits leurres souples ainsi que pour des cuillers de truite de mer. Spécial la canne de Distance Master 3.10 m vous enthousiasmera pour l'utilisation sur des truites de mer, le poids n'est que de 160 g extraordinaires !

Avec les modèles les plus courts, vous pouvez pêcher sur les aspes, la truite de mer, le sandre, la truite, et vous constaterez vite que la largeur de lancement et l'action ainsi que le Feeling, c'est très supérieur à d'autres cannes. Les anneaux sont enroulés doublement inférieur et ils sont vernis doublement pour aussi éliminer tous les points faibles après des années d'utilisation à ces points critiques. Toutes les cannes sont équipées d'anneaux de FUJI SiC et elles ont une action de pointe extrêmement rapide. Chaque canne fut vérifiée séparément sur un traitement parfait et sans faute. Toutes les cannes MORETHAN conviennent dans l'eau de sel pour l'utilisation.

Après le grand succès de la série de MORETHAN, nous avons développé 2 modèles que l'on fabrique à sa propre usine dans Tokyo/Japon pour le marché européen. Nous avons conçues à travers l'utilisation de matière de fibres de carbone de X SVF-COMPILE ces cannes rigides et très légères, qui amortissent les coups de tête et fuites. L'anneau de départ est un double patte FUJI-SiC, les anneaux suivants mono patte FUJI SiC, autour de l'action et de la vitesse du blank à perfectionner.

MORETHAN SHADSHAKER SPINNING 90M

Ce modèle est conçu pour la pêche avec leurres souples sur des sandres. Idéal pour leurres souples entre 7 et 12 cm. Une véritable canne de rêve au lourd pêcher!

N° d'art.	long.	Poids	l. transp.	pcs.	poids.	anneaux
11100-273	2.70m	10-40g	141cm	2	145g	8

MORETHAN SHADSHAKER SPINNING 90MH

La MORETHAN SHADSHAKER 90MH est conçue pour la pêche avec des leurres souples sur brochet et sandre. Idéale pour leurres entre 10 et 18 cm. On peut aussi sentir des touches légères et les utiliser sur de grandes distances à travers l'action rigide. Vous n'allez pas trouver de canne plus légère et plus rapide de cette manière sur le marché !

N° d'art.	long.	Poids	l. transp.	pcs.	poids.	anneaux
11100-274	2.70m	20-60g	141cm	2	150g	8

MORETHAN

Ces 4 modèles de MORETHAN du programme japonais Daiwa conviennent idéalement à la pêche de truite de mer! Les deux modèles 91LX-A-ROUNDER ainsi que MT 94 MLX DEMON BLOOD sont en outre idéaux à pêcher avec de petits devons et leurres souples. Un parfait sentiment de leurres avec des lancements très loins récompensent du ces cannes d'exception.

MORETHAN A-ROUNDER 91LX

N° d'art.	long.	Poids	l. transp.	pcs.	poids.	anneaux
11100-270	2.75m	5-23g	143cm	2	120g	8

MORETHAN TRIPLE ONE 111MLX

N° d'art.	long.	Poids	l. transp.	pcs.	poids.	anneaux
11100-320	3.35m	7-45g	174cm	2	155g	9

MORETHAN GANGSTER 104MLX

N° d'art.	long.	Poids	l. transp.	pcs.	poids.	anneaux
11100-315	3.10m	7-45g	161cm	2	145g	8

MORETHAN DEMON BLOOD 94MLX

N° d'art.	long.	Poids	l. transp.	pcs.	poids.	anneaux
11100-280	2.80m	7-35g	146cm	2	135g	9



MORETHAN



11100-225

11100-245

11100-285

11100-275

11100-310

MORETHAN TECHNICAL MASTER MT 76L

N° d'art.	long.	Poids	l. transp.	pcs.	poids.	anneaux
11100-225	2.25m	3-21g	118cm	2	115g	7

MORETHAN SHOOTING MASTER MT 80L

N° d'art.	long.	Poids	l. transp.	pcs.	poids.	anneaux
11100-245	2.45m	5-23g	127cm	2	120g	8

MORETHAN WADING MASTER MT 90L

N° d'art.	long.	Poids	l. transp.	pcs.	poids.	anneaux
11100-275	2.75m	5-28g	140cm	2	130g	8

KING DEMON HOOKER MT 93ML MORETHAN

N° d'art.	long.	Poids	l. transp.	pcs.	poids.	anneaux
11100-285	2.85m	7-28g	145cm	2	140g	9

KING DEMON HOOKER MT 93ML MORETHAN

N° d'art.	long.	Poids	l. transp.	pcs.	poids.	anneaux
11100-310	3.10m	7-45g	160cm	2	155g	9



Cannes Carnassier

SHOGUN "MADE IN UK"

Cette série de canne lancer spinning „De Luxe“ fut développée dans notre usine de cannes en Écosse et elle est aussi construite là-bas. 6 cannes de poisson carnassier minces super en HIGH MODULUS CARBON pour la

truite, les sandres et le brochet sont équipées avec notre porte-moulinet TOURNAMENT exclusif et avec des anneaux de SiC très légers.



11200-240

11200-281

11200-300

Porte-moulinet DAIWA TOURNAMENT original

SHOGUN SPINNING

Développe spécialement pour la pêche lancer spinning avec tous les appâts artificiels comme cuillers, devons, leurres souples. Pointe rapide, colonne énergétique.

N° d'art.	long.	Poids	l. transp.	pcs.	poids.	anneaux
11200-240	2.40m	5-30g	124cm	2	135g	7
11200-260	2.60m	10-40g	133cm	2	155g	7
11200-280	2.80m	10-40g	144cm	2	160g	8

SHOGUN ZANDER

Canne de sandre parfaite avec une colonne forte et une pointe forte mais sensible. Canne idéale pour des leurres souples et du poisson d'appât mort.

N° d'art.	long.	Poids	l. transp.	pcs.	poids.	anneaux
11200-281	2.80m	10-40g	144cm	2	145g	9

SHOGUN PIKE & SALMON

Canne puissante pour la pêche au brochet au saumon avec de grands leurres. Colonne forte avec une vitesse exceptionnelle.

N° d'art.	long.	Poids	l. transp.	pcs.	poids.	anneaux
11200-300	3.00m	15-50g	154cm	2	170g	9
11200-320	3.20m	15-50g	164cm	2	180g	9

NEW

Cannes Carnassier



TEAM DAIWA SPINNING

Cette nouvelle série de cannes était spécialement développée pour la pêche avec leurres souple et Jig.

Par l'utilisation du matériau HVFTM Carbone c'est possible de construire des cannes extrêmement rigides avec celles-ci il y a le contact direct avec l'appât de manière optimale malgré le diamètre mince - vous pouvez sentir avec ces cannes facilement chaque petite inégalité au fond ainsi que la nature du sol. Grâce au blank rigide la touche peut être mis sûr dans grande distance. L'action de la canne s'ouvre dans le combat et absorbe des coups de tête, pour empêcher une perte.

Les cannes jig sont conçues spécialement pour l'utilisation avec des petits leurres souple et elles sont équipées avec anneaux monopatte originalement Fuji@Alconite.

Les autres modèles possèdent des anneaux doublepatte Fuji@ Alconite. Les cannes de catégorie 15-50g s'utilisent très bien à pêcher avec le

système Drachkovitch sur du brochet et des sandres! Ces nouvelles cannes TEAM DAIWA® sont très équilibrément dans la main et elles permettent une pêche détendue durable. Selon modèle les cannes TEAM DAIWA® seront livrées avec une poignée de liège continue (30-60 g/50-120 g) ou avec partie de main indépendante en liège plein (15-50 g/canne jerk/Jigger)

Toutes les cannes sont livrées dans un Hardcase dans lequel la canne est protégée de détériorations !

- ▶ HVF TM Blank en Carbone - extra rigide
- ▶ Anneaux Fuji@ Alconite
- ▶ Spigot Daiwa V-Joint®
- ▶ Porte-moulinet DAIWA ergonomique
- ▶ Poignée de bouchon de liège AAA
- ▶ Hardcase fourreau de transport

TEAM DAIWA SHAD

N° d'art.	long.	Poids	l. transp.	pcs.	poids.	anneaux
11725-240	2.40m	15-50g	124cm	2	185g	8
11725-270	2.70m	15-50g	139cm	2	195g	8
11725-271	2.70m	30-60g	139cm	2	225g	8
11725-272	2.70m	50-120g	139cm	2	230g	8
11725-300	3.00m	15-50g	154cm	2	215g	8
11725-301	3.00m	30-60g	154cm	2	230g	8
11725-302	3.00m	50-120g	154cm	2	245g	8

TEAM DAIWA JIGGER

N° d'art.	long.	Poids	l. transp.	pcs.	poids.	anneaux
11726-240	2.40m	10-25g	124cm	2	160g	10
11726-271	2.70m	7-25g	139cm	2	165g	10
11726-272	2.70m	8-35g	139cm	2	175g	10

TEAM DAIWA JERK

N° d'art.	long.	Poids	l. transp.	pcs.	poids.	anneaux
11727-195	1.95m	40-120g	101cm	2	150g	10



NEW

Cannes lancer spinning



R'NESSA SPINNING

Avec la série de R'Nessa, Daiwa présente une petite série de cannes spin de haute qualité pour l'année 2011 pour la pêche de mer et d'eau douce. Par l'utilisation des tapis de carbone SVF™ dans lesquels la part de fibres de carbone est plus haute qu'à des matières de fibres de carbone normales pour les blanks, nous pouvons construire des blanks relativement rigides qui sont très légers et équilibrés dans la main malgré un petit diamètre du blank.

Les modèles en 2.7m sont par ses actions spéciales des cannes polyvalents. Non seulement pour la pêche de mer avec des petits leurres souples mais encore pour la pêche jig.

- ▶ SVF TM Blanks en carbone
- ▶ Spigot Daiwa V-Joint®
- ▶ Anneaux Fuji@ Alconite
- ▶ Porte-moulinet Fuji @
- ▶ Poignée de liège AAA
- ▶ Fourreau de transporte rembourré

N° d'art.	long.	Poids	l. transp.	pcs.	poids.	anneaux
11690-270	2.70m	30-70g	142cm	2	180g	7
11690-271	2.70m	15-50g	142cm	2	145g	7
11690-272	2.70m	40-90g	142cm	2	200g	7
11690-315	3.15m	20-50g	166cm	2	215g	8
11690-330	3.30m	40-120g	174cm	2	275g	8



Cannes Carnassier



RYUKON SPINNING

RYUKON - l'âme de dragon - ce sont des cannes incroyablement légères (toutes les cannes de cette série pèsent moins de 200g) avec des blanks minces et en design japonais. Ces cannes étaient conçues spécialement pour le marché européen. La construction du blank est appropriée pour des méthodes modernes comme pêcher avec des leurres souples ou avec des poissons nageur.

Par la combinaison de composants excellents et fibre de carbone High Modulus ces cannes sont optimales pour les méthodes nouvelles.

- ▶ Blank - High Modulus en carbone
- ▶ Blank mince et extrêmement léger
- ▶ Texture de surface raboteuse maniable et spéciale
- ▶ Porte-moulinet ergonomique DAIWA avec vis de FUJI
- ▶ Poignée japonaise en mousse EVA partagée
- ▶ Spigot en V-Joint originale
- ▶ Anneaux FUJI Alconite originale
- ▶ Fourreau de transport matelassé, en haute qualité



RYUKON JERKBAIT

Une canne de jerkbait moderne et en haute qualité. Le porte-moulinet DAIWA Double Trigger est formé ergonomiquement et il fournit une poignée optimale de la canne. Approprié pour des jerkbaits moyens et grands. L'action de la canne est conçue ainsi qu'à la guidage de leurres, elle a l'air dure et avec des coups durs, elle permet une bonne guidage de leurres - sous la charge dans le combat intensif, la canne déplie cependant une véritable courbe et amortit fuites et coups de tête très bien et empêche des pertes. Equipé avec des anneaux FUJI double patte.

N° d'art.	long.	Poids	l. transp.	pcs.	poids.	anneaux
11910-180	1.80m	50-100g	95cm	2	150g	8

RYUKON JIGGERSPIN

Canne lancer spinning extrême rapide avec l'action de pointe. Idéal à la pêche avec devons et de plus petits leurres souples. -A travers l'action de canne, on apprécie aussi énormément le combat avec des poissons moyens-la colonne offre aussi assez des réserves de force sur gros poissons. Le modèle 2.7 m avec 8-35 g de poids de lancement est aussi adéquate pour la pêche Drop-Shot. Equipé d'anneaux mono patte FUJI.

N° d'art.	long.	Poids	l. transp.	pcs.	poids.	anneaux
11912-240	2.40m	14-28g	123cm	2	160g	8
11912-241	2.40m	21-42g	123cm	2	160g	8
11911-270	2.70m	14-28g	139cm	2	170g	8
11911-271	2.70m	8-35g	139cm	2	170g	8



11910-180

11912-240

11912-270

11912-271

11913-225

RYUKON SPINNING

Cette canne est développée spécialement pour la pêche avec des leurres souples - une canne rigide avec une pointe forte mais au même temps sensible comme vous sentiez chaque touche. Par l'action très fort vous pouvez palper le fond d'eau parce que vous remarquez chaque contact du fond. Dans le combat intensif l'action dure se change en courbe semi parabolique, laquelle amortit les coups durs spécialement avec un fil tressé et minimise les pertes de poissons. Equipé avec des anneaux FUJI double patte.

N° d'art.	long.	Poids	l. transp.	pcs.	poids.	anneaux
11912-270	2.70m	15-45g	139cm	2	180g	8
11912-271	2.70m	30-60g	139cm	2	190g	8
11912-300	3.00m	20-60g	154cm	2	190g	8

RYUKON ULTRA LIGHT SPINNING

La tendance se ferme à l'équipement ultra léger - on peut entre-temps pêcher des poissons superbes grâce à des matières les plus modernes lui-même sans complication. Avec la canne du RYUKON Ultra light, les petits et plus petits appâts peuvent eux-mêmes être apportés à de bonnes largeurs de lancement. Equipé d'anneaux mono patte FUJI.

N° d'art.	long.	Poids	l. transp.	pcs.	poids.	anneaux
11913-225	2.25m	0,5-10g	116cm	2	130g	9

Cannes Carnassier

INFINITY Q

Nous avons la série de succès des dernières années INFINITY Q mise de nouveau et dans quelques détails, elle optimisée. Nous avons pu réduire le poids encore plus à quelques blanks et ainsi nous avons amélioré l'action du blank au domaine d'utilisation individuel. Tous les cannes INFINITY-Q sont produites selon le modèle et le but de l'utilisation de matières d'une combinaison de 36 t et de 40 t de matière de fibres de carbone et ont une action rapide. Le porte-moulinet FUJI Screw-down avec Spacer de liège s'occupe d'une mise très agréable en attente de la canne. Chaque canne devient livré dans un fourreau „semi-hard“ - la canne est sûrement protégée au transport et elle ne peut pas être endommagée. A travers la fermeture de déchirer se double, le moulinet peut être laissé au transport à la canne.

- ▶ Gamme large pour presque tous les domaines d'utilisation de la pêche lancer spinning
- ▶ Anneaux de FUJI ALCONITE d'original
- ▶ Porte-moulinet FUJI d'original avec Spacer de liège
- ▶ Spigot blanks High Modulus en fibres de carbone
- ▶ Poignée de liège AAA
- ▶ Logo de DAIWA fraisé le laser sur la boîte d'aluminium au-dessus de la partie de poignée
- ▶ Fourreau matériel „Semi-Hard

INFINITY Q SPINNING

Les cannes INFINITY Q sont des cannes dures qui furent conçues surtout à pêcher avec le leurre souple. A travers la pointe dure le leurre peut être accéléré et aussi bien être mené sur la plus grande distance et on sent chaque touche. Le modèle à 2.7 m 15-45 g convient parfaitement pour leurres de 8-15 cm et pour têtes de plomb légères à lourdes (5g-20g g) -une canne de sandre idéale. Le modèle 2.7 m avec 30-60 g de poids de lancement est la canne polyvalente parfaite et il peut être pêché non seulement avec les plus petits leurres des 10 cm de classe, mais aussi avec de plus gros leurres jusqu'à 16 cm. La canne de Softbait 2.7 m avec un poids de lancement de 40-80 g est pour les gros leurres de 15-23 cm et elle conçoit têtes de plomb lourdes - idéal pour la Baltique et pour courant plus fort.

N° d'art.	long.	Poids	l. transp.	pcs.	poids.	anneaux
11696-270	2.70m	15-45g	142cm	2	165g	8
11696-271	2.70m	30-60g	142cm	2	170g	8
11696-300	3.00m	30-60g	155cm	2	180g	8

N° d'art.	long.	Poids	l. transp.	pcs.	poids.	anneaux
11697-270	2.70m	40-80g	142cm	2	195g	8

INFINITY Q JIGGERSPIN

Des cannes extrêmement rapides avec une action de pointe prononcée -idéal pour devons et leurres souples petits et moyens. A travers l'utilisation de fibre de carbone High Modulus c'est possible de concevoir des diamètres du blanks extrêmement minces qui peuvent néanmoins présenter une colonne forte et aussi à travers les réserves de force, forcer des poissons superbes. Les cannes lancer spinning idéales sur la perche et les sandres. Equipé avec anneau mono patte FUJI.

N° d'art.	long.	Poids	l. transp.	pcs.	poids.	anneaux
11695-210	2.10m	3-15g	111cm	2	130g	8
11695-240	2.40m	3-15g	125cm	2	135g	8
11695-241	2.40m	5-20g	125cm	2	140g	8
11695-270	2.70m	3-18g	142cm	2	145g	8
11695-272	2.70m	7-28g	142cm	2	160g	8
11695-273	2.70m	8-35g	142cm	2	165g	8

INFINITY Q ULTRA LIGHT SPINNING

La canne parfaite pour leurres petits et plus petits - même leurres de 3cm peuvent être lancer sur grandes distances. Développée avec une action extrêmement rapide, cette canne fait une bon figure à la pêche sur perche, truite, aspe et chevesne. Après la morsure l'action va jusqu'à la partie de main et donne beaucoup de plaisir.

N° d'art.	long.	Poids	l. transp.	pcs.	poids.	anneaux
11699-240	2.40m	1-9g	125cm	2	135g	8

INFINITY Q SEA TROUT

Quant à l'action cette canne est presque identique au modèle précédent. Elle offre une action qui est légèrement parabolique et exige à fuites jusqu'à la partie de main. Le blank se charge très bien au lancement et les leurres des 20-30 g de classes peuvent être transportés sur des grandes distances. La canne est très équilibrée dans la main et elle permet des lancements continus sans symptômes de fatigue. A travers l'action de cette canne peuvent être utilisés les fils tressés et monofilé.

N° d'art.	long.	Poids	l. transp.	pcs.	poids.	anneaux
11698-310	3.10m	25-50g	163cm	2	180g	9



11696-270

11697-270

11695-210

11695-270

11699-240

11698-310



Cannes Carnassier



EXCELER

Avec cette série, nous offrons une gamme large au pêcheur engagé à des cannes lancer spinning classiques et des cannes spéciales pour pêcher avec des appâts artificiels. A travers l'utilisation de matières de fibres de carbone de High Modulus il nous est possible de construire blanks très minces avec de l'action de pointe rapide et colonne forte.

- ▶ High Modulus Blanks en carbone
- ▶ Construction de Blank extrêmement mince et légère
- ▶ Action de pointe vite
- ▶ Original FUJI Porte-moulinet
- ▶ Poignée en liège haute qualité
- ▶ Woven Tapis de carbone sur la partie de main
- ▶ Extrémité finale en bois
- ▶ Anneaux Titanium-Oxyd haute qualité



Porte-moulinet FUJI

EXCELER ULTRA LIGHT SPINNING

Des cannes très sensibles pour la pêche avec de petits et plus petits leurres. Ici, même le combat d'un plus petit poisson devient l'événement. Idéal sur la truite, la perche et les chevesnes. Equipé avec d'anneaux mono patte légers en oxyde Titanium.

N° d'art.	long.	Poids	l.transp.	pcs.	poids.	anneaux
11772-210	2.10m	2-10g	110cm	2	120g	7
11772-240	2.40m	2-10g	130cm	2	135g	8

EXCELER JIGGER

Des cannes Jigger classiques avec de l'action de pointe prononcée et colonne dure. Idéal pour petits devons et leurres souples. Les cannes peuvent être utilisées aussi très bien comme cannes de Drop-Shot ! Equipé avec des anneaux mono patte légers en oxyde Titanium.

N° d'art.	long.	Poids	l.transp.	pcs.	poids.	anneaux
11770-240	2.40m	5-25g	120cm	2	135g	8
11770-272	2.70m	5-25g	140cm	2	145g	8
11770-270	2.70m	3-18g	140cm	2	150g	8



11777-195

11777-270

11777-273

11770-272

11772-210

11771-315

EXCELER SPINNING 10-20G / 10-25G

Ces deux cannes sont idéales pour la pêche sur des truites. Les cannes ont une action rapide avec une pointe sensible. Idéal pour de petits ruisseaux et régions dans lesquels l'utilisation de plus longues cannes n'est pas possible sur de la raison de végétation forte. Equipé avec des anneaux légers mono patte en oxyde Titanium.

EXCELER SPINNING 10-40G / 15-50G

Des cannes classiques à pêcher avec les leurres souples de 8-12 cm et avec des cuillers et devons. Des cannes idéales pour le brochet, les sandres, la truite et la perche. Ces cannes ont un diamètre du blank extrêmement mince et une action de canne lancer spinning classique. Equipé avec anneau de départ double patte en oxyde Titanium et des anneaux mono patte.

EXCELER SPINNING 20-60G / 30-60G

Canne lancer spinning très légères avec un blank très mince et une action rigide -idéal à pêcher avec les leurres souples de 10-16 cm. On peut aussi guider l'appât sur la distance très bien à travers l'action la plus rigide et tâter la constitution de sol. A travers la colonne fort on peut aussi très bien dans du courant plus fort pêcher avec ces cannes et on a dans le combat assez de force pour diriger des poissons forts. Equipé avec d'anneaux double patte en oxyde Titanium.

EXCELER SPINNING 40-80G / 50-100G

Des cannes lancer spinning la pêche lourde sur du brochet et des sandres. A ces cannes, on peut pêcher des leurres souples de la classe des 16 cm avec des têtes de plomb lourdes ainsi que de gros poissons d'appât sans problème. Action rigide avec colonne forte. Equipé d'anneaux double patte en oxyde Titanium.

N° d'art.	long.	Poids	l.transp.	pcs.	poids.	anneaux
11777-195	1.95m	10-25g	100cm	2	105g	7
11777-210	2.10m	10-20g	110cm	2	110g	7
11777-240	2.40m	10-40g	120cm	2	145g	8
11777-241	2.40m	15-50g	120cm	2	155g	8
11777-270	2.70m	10-40g	140cm	2	170g	8
11777-271	2.70m	20-60g	140cm	2	180g	8
11777-272	2.70m	40-80g	140cm	2	195g	8
11777-273	2.70m	50-100g	140cm	2	210g	8
11777-300	3.00m	10-40g	150cm	2	185g	8
11777-301	3.00m	30-60g	150cm	2	200g	8
11777-302	3.00m	40-80g	150cm	2	230g	8

EXCELER SEA TROUT

Canne magnifique à pêcher sur de la truite de mer et de la truite de lac. On atteint plus grandes distances au lancement à travers la longueur de 3.15 m. L'action de l'EXCELER Seatrout est semi parabolique. La canne se charge très bien dans le lancement et elle transporte aussi des leurres plus légers sur de grandes distances. Adéquat pour fils tressés et monofil. Equipé d'anneau de départ double patte d'oxyde Titanium et des anneaux mono patte.

N° d'art.	long.	Poids	l.transp.	pcs.	poids.	anneaux
11771-315	3.15m	15-45g	160cm	2	185g	9

NEW

Lancer spinning INTERLINE

TEAM DAIWA LINEAR INTERLINE



Les cannes Interline, c'est de nouveau tout à fait à jour à la pêche de mer - avec la canne TEAM DAIWA LINEAR® INTERLINE Daiwa présente une canne pour la saison 2011 d'après échelles japonaises à la pêche lancer spinning dans l'eau douce. Spécialement pour pêcher dans des régions de rive avec végétation dense, la construction Interline offre de grands avantages parce qu'on ne reste pas constamment accroché avec le fil dans les anneaux. La courbe d'une canne Interline est toujours exemplaire - le fardeau se répartit quand même sur le blank total. La largeur de lancement de la canne Interline correspond avec les poids d'appât

justes de l'une des cannes baguées. Un revêtement spécial de surface à l'intérieur du blank empêche fiablement que la saleté se dépose. On peut rincer la canne après elle pêcher dans l'eau très sale simplement sous eau courante. Cela ne restent aucun résidus dans le blank. Par la construction sans anneaux l'action de canne est extrêmement rapide et elle offre un grand divertissement dans le combat. Adéquat à pêcher avec du leurre souple, devon et cuiller.

N° d'art.	long.	Poids	l. transp.	pcs.	poids.	anneaux
11816-270	2.70m	15-50g	140cm	2	125g	

- ▶ High Modulus Blank en Carbone
- ▶ Construction de Blank développée en Japon
- ▶ Original Daiwa LINEAR® Interline Technologie
- ▶ Original Daiwa Porte-moulinet
- ▶ Anneau de départ extra grand pour cours de fil optimal
- ▶ Poignée en liège AAA

NEW

Cannes Carnassier



SWEEPFIRE SPINNING

Les nouvelles cannes de Daiwa SWEEPFIRE® offrent une grande gamme à des cannes lancer spinning et chaque pêcheur peut trouver la canne appropriée pour soi-même. Qui prend ces cannes dans la main ne pourra pas d'abord croire qu'il y a déjà des cannes qui sont si équilibrées et minces avec une action optimale à un prix qui est si intéressant. Le blank léger en fibre de carbone est équipé d'anneaux double patte en oxyde d'aluminium, enroulements d'orner, un porte-hameçon et poignée de liège. Les cannes SWEEPFIRE® offrent un rapport qualité/prix incroyable.

N° d'art.	long.	Poids	l. transp.	pcs.	poids.	anneaux
11415-210	2.10m	5-25g	110cm	2	130g	7
11415-211	2.10m	10-40g	109cm	2	140g	7
11415-240	2.40m	10-40g	124cm	2	160g	7
11415-241	2.40m	20-60g	124cm	2	175g	7
11415-242	2.40m	40-100g	124cm	2	200g	7
11415-243	2.40m	50-180g	124cm	2	210g	7

N° d'art.	long.	Poids	l. transp.	pcs.	poids.	anneaux
11415-270	2.70m	10-30g	139cm	2	190g	8
11415-271	2.70m	15-40g	139cm	2	195g	8
11415-272	2.70m	20-60g	139cm	2	195g	8
11415-273	2.70m	40-100g	139cm	2	230g	8
11415-274	2.70m	50-180g	139cm	2	245g	9
11415-300	3.00m	10-40g	154cm	2	215g	9
11415-302	3.00m	20-60g	154cm	2	250g	9
11415-301	3.00m	40-100g	154cm	2	300g	9

JIGGER

N° d'art.	long.	Poids	l. transp.	pcs.	poids.	anneaux
11415-275	2.70m	5-25g	139cm	2	175g	8



11415-210

11415-241

11415-275

11415-270



11240-220

11240-260

11240-280

Cannes lancer spinning

MEGAFORCE

Dans la série MEGAFORCE vous trouvez des cannes lancer super sensibles pour la pêche avec des leurres petits. Action de la pointe très vite avec colonne forte. Tous les cannes MEGAFORCE ont une pointe carbone intégré, que est presque incassable. Idéal pour la pêche légère sur perches et sandres. Prix bon-marché.

N° d'art.	long.	Poids	l.transp.	pcs.	poids.	anneaux
11240-220	2.20m	1-9g	115cm	2	105g	9
11240-240	2.40m	2-14g	125cm	2	115g	9
11240-260	2.60m	3-18g	135cm	2	125g	10
11240-280	2.80m	4-20g	145cm	2	140g	10
11240-300	3.00m	5-21g	155cm	2	150g	11



Cannes silure

STRIKEFORCE CATFISH

Cannes très robustes et fortes à la pêche silure à l'Ebro dans Espagne, au Po en Italie et en Allemagne. Ces cannes offrent assez d'énergie pour forcer deus silures de 2m et aussi les atterrir sans problème. Les anneaux est non seulement pour le multi mais aussi pour le moulinet fix. Tous les anneaux sont enroulés inférieur pour la charge la plus élevée. Les cannes

ont une poignée de combat au meilleur levier dans l'entraînement intensif et un bonnet final cruciforme en aluminium pour un baudrier. Le modèle 2.7 m est destiné pour la pêche en bateau avec le clonk. Les deux modèles plus longs sont pour la pêche au fond et à la bouée. Equipé d'anneaux double patte, anneau de pointe super fort et poignée EVA.

N° d'art.	long.	Poids	l.transp.	pcs.	poids.	anneaux
11814-270	2.70m	200-600g	144cm	2	410g	10
11814-300	3.00m	200-600g	157cm	2	490g	11
11814-330	3.30m	200-600g	173cm	2	530g	12



Cannes truite

PROCASTER TROUT

Top cannes avec super action pour pêcher sur des truites dans des étangs. Nous avons sorti complètement la série de PROCASTER de nouveau et nous pouvons vous offrir des cannes qui sont encore plus légères et équilibrées mieux maintenant. Les cannes PROCASTER offrent un rapport de performance de prix excellent et elles sont bien dans cette

catégorie de prix sans véritable concurrence. Ces cannes sont aussi pour la pêche légère sur des carpes et tanches. Equipé avec anneaux double patte d'oxyde d'aluminium léger et poignée de liège de haute qualité.

N° d'art.	long.	Poids	l.transp.	pcs.	poids.	anneaux
11699-300	3.00m	10-35g	108cm	3	200g	7
11699-330	3.30m	10-35g	116cm	3	225g	8
11699-360	3.60m	10-35g	127cm	3	230g	8
11699-390	3.90m	10-35g	137cm	3	255g	8



Cannes corégone

TWILIGHT SPECIALIST COREGONE

En coopération avec les spécialistes de Bavière et Autriche, nous avons développé une série de cannes coregones et maniés de la classe supplémentaire. Un blank très léger et de haute qualité indique chaque touche de la pointe et peut être pêcher relaxé durablement. Les cannes sont extrêmement rapides et elles se balancent aussi à la démarche de vague à travers l'utilisation d'anneaux de Dynaflo™ légers.

La reconnaissance de morsure est optimisée ainsi. Le blank possède de réserves de force dans le poignée pour pêcher dans l'eau profonde. Les cannes TWILIGHT COREGONE sont livrées avec 2 différentes pointes de carbone. La pointe légère est idéale pour les poids de 3-7g - la pointe plus forte pour les poids de 7-12g. La bague préformée est adéquate pour les moulinets fixes.

N° d'art.	long.	L.transp.	pcs.	poids.	anneaux
11915-225	2,25m	117cm	2+2	90g	5
11915-240	2,40m	124cm	2+2	95g	5
11915-255	2,55m	132cm	2+2	100g	5



Modèle 11501-181 est une canne Baitcasting



Modèle 11501-180 est développé pour moulinet lancer

NEW

Cannes VERTICAL

TEAM DAIWA VERTICAL

Une canne verticale pour des exigences les plus hautes. La série One&Half offre par la longueur de division inégale une courbe de plier parfaite qui équivaut à une canne monobrin –cependant avec l'avantage de la division et du transport le plus facile. La canne est très légère et vite par l'usage de la matière de fibres de carbone 36t High Modulus –idéal à la pêche verticale. Le modèle 11501-181 possède une poignée Trigger pour le moulinet Baitcast, le modèle

11501-180 est conçu pour moulinet lancer. Equipé d'anneaux doublepatte Fuji® Alconite, porte-moulinet Fuji®, Spigot Daiwa V-Joint® et poignée de liège qualité AAA .

N° d'art.	long.	Poids	L.transp.	pcs.	poids.	anneaux
11501-180	1.80m	7-21g	114cm	2	125g	9
11501-181	1.80m	7-21g	114cm	2	130g	9

NEW

Cannes DROP SHOT

TEAM DAIWA DROPSHOT

Cette série à des cannes spéciales est selon le modèle conçue pour pêcher en bateau ou par la rive. De la construction et l'équipement identique presque aux modèles verticaux, les modèles de Drop-Shot possèdent cependant une pointe de fibre de carbone pleine qui est bien plus flexible et qui apporte le retard nécessaire après la touche. Le modèle 11501-183 a un porte-moulinet Trigger pour le moulinet Baitcast. Le

modèle de 3m est équipé avec des anneaux monopatte et idéal pour la pêche à la rive - par la longueur on peut aussi bien mener l'appât sur la grande distance et on a le levier juste pour faire réussir l'affiche. Equipé d'anneaux de Fuji® Alconite, Porte-moulinet Fuji®, DAIWA V-Joint® Spigot et poignée de liège qualité AAA.

N° d'art.	long.	Poids	L.transp.	pcs.	poids.	anneaux
11501-182	1.80m	7-21g	114cm	2	120g	9
11501-183	1.80m	7-21g	114cm	2	115g	9
11501-300	3.00m	10-40g	158cm	2	260g	11

TEAM DAIWA CIELO DROPSHOT

Cannes DROP SHOT



Une canne dans cette fabrication ne l'a pas donné jusqu'à ce jour! Seulement à travers des technologies de fabrication les plus modernes et du grand savoir-faire, les ingénieurs de DAIWA ont réussi à intégrer une véritable pointe Titanium dans une canne de fibre de carbone. La pointe Titanium peut être chargée à l'exception de l'extrême sans se rompre ou tordre ! Par la construction de pointe la canne est très sensible et elle amortit des touches violentes parfait. A travers la longueur de 2.10 m, on peut pêcher l'ÉQUIPE DAIWA CIELO du bateau comment de la rive. L'équipe DAIWA CIELO Dropshot unit sensibilité et énergie dans une étendue qui est jusqu'à présent inconnue ! Equipé avec original anneaux de Fuji SiC.



N° d'art.	long.	Poids	L.transp.	pcs.	poids.	anneaux
11120-210	2.10m	5-30g	111cm	2	140g	8



Porte moulinet Original DAIWA Click Sound



Combinaisons carrossier

COMBINAISON MEGAFORCE JERK/VERTICAL

Vous êtes équipés parfaitement de ces combos. L'équilibre de canne fut harmonisé spécialement sur le moulinet de MEGAFORCE Twitchin pour atteindre une unité parfaite de canne et de moulinet. La canne Jerkbait est conçue pour l'utilisation de Jerks petits et moyens. Sur le levier de Twitchin du moulinet de MEGAFORCE, vous pouvez prêter des actions inconnues à l'appât jusqu'à présent. La canne verticale laisse devenir chaque combat à un événement. Par le porte-moulinet Trigger spécial un petit morceau du blank est ouverte et vous sentez par conséquent même le plus petit touche. Vous savez faire la constitution de sol idéal sur blank et doigts tâter. Les cannes MEGAFORCE sont équipées d'anneaux SiC et de poignée de liège de haute qualité. Comme technique, ces combos forment optiquement une unité parfaite.



Combinaison MEGAFORCE Jerkbait

N° d'art.	long.	Poids	l.transp.	pcs.	poids.	anneaux
11595-180	1.80m	40-80g	97cm	2	150g	7

Combinaison MEGAFORCE Heavy Jerkbait

N° d'art.	long.	Poids	l.transp.	pcs.	poids.	anneaux
11595-186	1.80m	60-160g	97cm	2	180g	8

Combinaison MEGAFORCE vertical

N° d'art.	long.	Poids	l.transp.	pcs.	poids.	anneaux
11595-181	1.80m	10-20g	97cm	2	120g	7



NEW

Cannes spéciales

HEARTLAND



HEARTLAND SBIROLINO TROUT

la pêche avec des bombettes est très en vogue, non seulement au bord du lac de truite. Les nouvelles cannes HEARTLAND™ de Daiwa offrent des cannes sensibles avec un blank mince qui sont très équilibrés dans la main – avec bombette de 20-35 g, les largeurs de lancement de 60 m et plus peuvent être atteints - la pointe fine indique très bien des morsures. Equipé des anneaux monopattes légers DYNAFLO™, porte-moulinet Fuji®, support de hameçon et poignée de liège de haute qualité. Les cannes HEARTLAND bombette offrent un rapport qualité-prix excellent.

N° d'art.	long.	Poids	l.transp.	pcs.	poids.	anneaux
11451-330	3.30m	10-35g	116cm	3	215g	11
11451-360	3.60m	10-35g	126cm	3	225g	11
11451-390	3.90m	10-35g	136cm	3	250g	11

HEARTLAND TRIGGER SPIN

Avec l'HEARTLAND Trigger Spin, nous offrons 2 cannes lancer spinning dans des classes de poids de lancement différentes pour la pêche avec les moulinets de Baitcast et traîne. Les cannes sont très légères et elles se chargent au lancement bien pour obtenir de lancements loins avec devons ou cuillers. Equipé avec original porte-moulinet de FUJI Trigger, anneaux SiC et poignée de liège.

N° d'art.	long.	Poids	l.transp.	pcs.	poids.	anneaux
11450-255	2.55m	14-28g	134cm	2	195g	9
11450-256	2.55m	21-56g	134cm	2	200g	9

HEARTLAND SBIROLINO SEA TROUT

Pêcher avec la mouche sur des truites de mer devient de plus en plus apprécié – avec la canne HEARTLAND Sbirolino Seatrout, nous vous offrons une canne bombette spéciale avec de la pointe sensible et la colonne forte pour la pêche sur la côte. Le blank léger est semi parabolique et il se charge optimal dans le lancement à poids de 20-50 g et permet très vastes lancements. On peut aussi jeter sans problème avec des bas de lignes de 2.5 m à travers la longueur de 3.45 m. Equipé avec original porte-moulinet FUJI, anneaux DYNAFLO™ et poignée de liège qualité AAA.

N° d'art.	long.	Poids	l.transp.	pcs.	poids.	anneaux
11450-345	3.45m	15-50g	123cm	3	215g	11

CANNES CARPE DAIWA

NEW

Cannes Carpe

TOURNAMENT BASIAIR CARP



Après le grand succès du moulinet Daiwa BASIAIR, il était près de construire la canne appropriée pour cela d'après des échelles japonaises. Le temps de développement pendant 2 ans et une multitude de tests nous ont apporté la canne BASIAIR que nous considérons comme un pendant au moulinet BASIAIR. La combinaison de SUPER SVF Graphite™ et de 3DX™ Carbone permet la construction d'un Blank mince et très rapide. Le matériau 3DX™ Carbone sur la surface du Blank réduit après-balançoires au lancement et il ressemble à une peau de reptile. Aussi l'autre équipement de la BASIAIR ne laisse pas de désirs ouverts – des composants qui étaient quand

même exclusivement japonais furent-ils choisis pour cette canne d'exception.

- ▶ SUPER SVF Graphite™ Conduccion de Blank
- ▶ 3DX™ Surface de Carbone
- ▶ Fuji™ TITANIUM Anneaux SiC K
- ▶ Fuji™ Carbon-Design DPS Porte-moulinet
- ▶ Daiwa V-Joint® Spigot
- ▶ Poignée Air-Foam™ EVA
- ▶ Fourreau de transport rembourrée



N° d'art.	long.	Action	l. transp.	pcs.	poids.	anneaux
11611-360	12-3.60ft-m	3.0lbs	187cm	2	270g	7
11611-390	13-3.90ft-m	3.5lbs	204cm	2	320g	7

Tournament Basiair QD - le moulinet approprié à la nouvelle canne de carpe de Basiair.

NEW

Cannes Carpe

TOURNAMENT AKN



AKN - ce nom fait fureur maintenant depuis environ 15 ans dans la scène -et nous sommes sûrs -les nouvelles cannes de Daiwa AKN sont de nouveau un étape importante pour le développement de cannes de carpe modernes. Sous la devise „Black is beautiful“ tous les composants métalliques de ces cannes sont oxydés de manière électrolytique en noir -ceci s'accorde avec le blank et le porte-moulinet noir. Nous avons même verni noirement pâle les enroulements d'anneau. Tous les blanks furent construits complètement de nouveau et designed - les nouveaux AKN sont un peu plus forts que les modèles précédents et ils sont plus rapides. Comme anneaux (sauf l'anneau de départ), les nouveaux anneaux Fuji Sic K avec des cadres de Stainless-steel viennent à l'utilisation - ce nouveau type d'anneau du Japon garantit des largeurs de

lancement extrêmes et réduit le danger de vrillages énormément. Adéquat pour Monofile comme pour des fils tressés. Comme la série de prédécesseurs reçoit chaque canne Daiwa AKN un numéro de série individuel.

- ▶ Construction du blank SVF Graphite™
- ▶ Spigot Daiwa V-Joint®
- ▶ Anneaux Fuji™ SiC K
- ▶ porte-moulinet de Fuji™ TM DPS
- ▶ „Woven“-fibre de carbone Spacer dans le porte-moulinet
- ▶ Numéro de série
- ▶ Fourreau matelassé

N° d'art.	long.	Action	l. transp.	pcs.	poids.	anneaux
11671-360	12-3.60ft-m	2.75lbs	187cm	2	300g	6
11671-361	12-3.60ft-m	3.00lbs	187cm	2	320g	6
11671-390	13-3.90ft-m	3.00lbs	203cm	2	340g	6
11671-391	13-3.90ft-m	3.50lbs	203cm	2	385g	6
11671-392	13-3.90ft-m	3.75lbs	203cm	2	415g	6

NEW

Cannes Carpe

EMBLEM CARP



Fiabilité la plus haute et un design discret et indémodable – ce sont les attributs de la nouvelle série de cannes Daiwa EMBLEM®. Les Blanks furent remaniés complètement et ils déploient leur force énorme non seulement en cas de charges extrêmes dans le lancement comme au combat intensif de poissons superbes. A la demande générale, nous avons pris dans la série aussi une canne Spod avec la courbe de test de 4.5 IBS, avec laquelle on peut jeter sans problème des Baitroquets avec un poids 250-400g sur de grandes distances.

- ▶ Blank de carbone HVF™
- ▶ Anneaux Fuji™ Alconite
- ▶ Porte-moulinet Fuji™
- ▶ „Woven“ Carbone Spacer au porte-moulinet
- ▶ Fourreau de transport rembourré

N° d'art.	long.	Action	l. transp.	pcs.	poids.	anneaux
11676-360	12-3.60ft-m	2.75lbs	189cm	2	310g	6
11676-361	12-3.60ft-m	3.00lbs	189cm	2	320g	6
11676-390	13-3.90ft-m	3.00lbs	204cm	2	345g	6
11676-391	13-3.90ft-m	3.75lbs	204cm	2	410g	6

N° d'art.	long.	Action	l. transp.	pcs.	poids.	anneaux
11676-365	12-3.60ft-m	4.50lbs	189cm	2	380g	6

NEW

Cannes Carpe

RYKON CARP



Des cannes de carpe de première qualité dans le design moderne –comme 2er sets ! Nos ingénieurs de DAIWA ont réalisé les deux exigences principales de nos pêcheurs d'équipe ici et ils ont développé blanks extrêmement mince avec colonne forte et de l'action de pointe. Ces cannes offrent malgré le blank mince en fibre de carbone High Modulus réserves de force énormes et peuvent aussi forcer des carpes superbes sur la grande distance.

- ▶ Blank High Modulus fibre de carbone
- ▶ construction du blank extrême mince et rapide
- ▶ DAIWA V-Joint spigot original
- ▶ anneaux de FUJI ALCONITE
- ▶ porte-moulinet DAIWA exclusif
- ▶ logo fraisé le laser dans le blank
- ▶ Fourreau doublé épais pour 2 cannes

N° d'art.	long.	Action	l. transp.	pcs.	poids.	anneaux
11685-366	12-3.60ft-m	3.00lbs	186cm	2	280g	7
11685-396	13-3.90ft-m	3.50lbs	202cm	2	350g	7

NEW

Cannes Carpe

WINDCAST CARP



Mince, rapide, exact et grandes réserves de force –ce sont les caractères de cette nouvelle série de canne de carpe de Daiwa. Le mince blank fibre en carbone „Woven“ ne fait pas seulement optiquement d'excellente impression –on peut obtenir des largeurs de lancement énormes avec ces cannes. Le modèle de 2 lbs qui est relativement parabolique est conçu pour le „Pleasure-Fishing“ et pas seulement pour la pêche sur des poissons superbes mais les carpes normales de la catégorie de 8-20 lbs. Les cannes de WINDCAST® sont au-dessous le porte-moulinet munies avec une bande „Night-glow“ qui brille dans le sombre.

- ▶ blank en fibre de carbone „Woven“
- ▶ porte-moulinet Fuji®
- ▶ Anneaux double patte SIC
- ▶ Bande „Night glow“
- ▶ fourreau rembourré pour le transport

N° d'art.	long.	Action	l. transp.	pcs.	poids.	anneaux
11681-362	12-3.60ft-m	2.75lbs	184cm	2	295g	6
11681-361	12-3.60ft-m	3.00lbs	184cm	2	310g	6
11681-390	13-3.90ft-m	3.00lbs	200cm	2	365g	6
11681-391	13-3.90ft-m	3.50lbs	200cm	2	390g	6

N° d'art.	long.	Action	l. transp.	pcs.	poids.	anneaux
11681-360	12-3.60ft-m	2.00lbs	184cm	2	255g	6

N° d'art.	long.	Action	l. transp.	pcs.	poids.	anneaux
11681-363	12-3.60ft-m	4.50lbs	184cm	2	390g	6

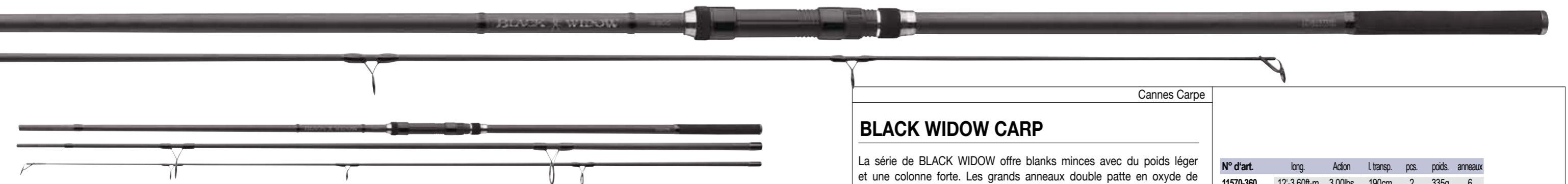

Cannes Carpe

BLACK WIDOW CARP

La série de BLACK WIDOW offre blanks minces avec du poids léger et une colonne forte. Les grands anneaux double patte en oxyde de Titanium permettent des grandes largeurs de lancement et le blank avec action de pointe se charge dans le lancement de manière optimale. Excellent rapport qualité/prix!

N° d'art.	long.	Action	l. transp.	pcs.	poids.	anneaux
11570-360	12'-3.60ft-m	3.00lbs	190cm	2	335g	6
11570-362	12'-3.60ft-m	2.75lbs	190cm	2	315g	6
11570-364	12'-3.60ft-m	3.00lbs	128cm	3	355g	6
11570-391	13'-3.90ft-m	3.50lbs	201cm	2	380g	6

Cannes poissons blancs

AQUALITE

Cette série de canne s'adapte à travers des diamètres minces du Blank, à travers du poids léger et l'utilisation de composants de haute qualité. Fabriqué d'un Blank en carbone High Modulus ces cannes sont dans la main équilibrée et légère. A travers l'utilisation du porte-moulinet réglable DAIWA exclusif aux cannes Float et Feeder l'équilibre peut être harmonisé sur le moulinet de manière optimale.

AQUALITE SENSOR FLOAT

AQUALITE SENSOR FLOAT Ces cannes ont un blank extrêmement mince et léger d'ainsi qu'une pointe en carbone pleine presque incassable, à cela une colonne forte. Ces cannes conviennent idéalement à la pêche la plus légère sur la tanche, la perche et de plus petites carpes. A travers la pointe de fibre de carbone pleine épaissie chaque coup de tête est absorbé et cela empêche des pertes dans le combat. On peut aussi pêcher avec ces cannes avec le Sbiolino sur des truites très bien à travers la pointe souple et le poids de canne léger.

N° d'art.	long.	Poids	l. transp.	pcs.	poids.	anneaux
11776-360	3,60m	10-35g	127cm	3	230g	8
11776-390	3,90m	10-35g	137cm	3	235g	9
11776-420	4,20m	10-35g	147cm	3	245g	9

AQUALITE POWER FLOAT

Des cannes très légères avec de l'action semi parabolique et du diamètre mince du blank. Pour la pêche avec le flotteur. La grandeur d'anneaux est choisie ainsi, que les arrêts de fil peuvent se glisser sans problème. Les cannes Power float conviennent aussi très bien à pêcher sur des sandres.

N° d'art.	long.	Poids	l. transp.	pcs.	poids.	anneaux
11775-360	3,60m	15-50g	127cm	3	220g	9
11775-390	3,90m	15-50g	137cm	3	245g	9
11775-420	4,20m	15-50g	147cm	3	250g	9

AQUALITE MATCH

Des cannes Match de première qualité et fortes avec une haute qualité et un design classique. Avec Screw Down porte-moulinet. Idéal pour lancer des Waggler lourds sur la grande distance. Ces cannes font aussi une bonne figure à elle pêcher sur de plus petites carpes et des brèmes superbes et elles offrent assez de force pour diriger des poissons forts.

N° d'art.	long.	l. transp.	pcs.	poids.	anneaux
11774-390	3,90m	137cm	3	245g	13
11774-420	4,20m	147cm	3	270g	14

AQUALITE HEAVY FEEDER

Des cannes feeder fortes avec de grands anneaux. Le Blank est très mince malgré la colonne forte et il est équilibré dans la main. Par le porte-moulinet avec partie mobile de DAIWA, l'équilibre peut être harmonisé sur la grandeur de moulinet de manière optimale. Les grands anneaux dans le Quiver-Tips permettent aussi l'utilisation de crinelles sans problème. Cannes feeder à un rapport qualité/prix exceptionnel. Livré avec 3 Quiver-Tips différents (2 x la fibre de carbone, la fibre de verre 1 x).

N° d'art.	long.	Poids	l. transp.	pcs.	poids.	anneaux
11778-360	3,60m	-150g	127cm	3+3	250g	8
11778-390	3,90m	-150g	137cm	3+3	265g	8
11778-420	4,20m	-150g	147cm	3+3	280g	9

AQUALITE PELLET FEEDER

Cette canne est identique aux cannes Heavy Feeder du type de construction. Elle offre une action un peu plus continue et plus parabolique et elle est construite pour pêcher avec petits pellets sur la barbe, la brème et des carpes. Bien sûr, cette canne peut être utilisée aussi pour la pêche feeder normale. Livré avec 3 Quiver-Tips différents. (2 x fibre de verre, 1 x fibre de carbone)

N° d'art.	long.	Poids	l. transp.	pcs.	poids.	anneaux
11779-390	3,90m	-120g	137cm	3+3	260g	8





11688-360

11688-361

Cannes poissons blancs

TWILIGHT SPECIALIST

Les cannes de Twilight Specialist en offrent un blank en fibre de carbone High Modulus avec une action semi parabolique et elles sont encore plus légères que les modèles de prédécesseur ! Ces cannes peuvent être utilisées à la pêche sur la carpe, la tanche la barbe. Equipé d'anneaux de double patte de Sic et de poignée de liège de haute qualité.

N° d'art.	long.	Action	L. transp.	pcs.	poids.	anneaux
11688-360	12'-3,60ft-m	1,25lbs	188cm	2	205g	9
11688-390	13'-3,90ft-m	1,25lbs	201cm	2	220g	10

N° d'art.	long.	Action	L. transp.	pcs.	poids.	anneaux
11688-361	12'-3,60ft-m	1,75lbs	126cm	3	220g	9
11688-391	13'-3,90ft-m	1,75lbs	138cm	3	240g	10



Cannes à feeder

TEAM DAIWA HEAVY FEEDER



Porte-moulinet FUJI

Les cannes TD Heavy Feeder sont dans la main légères et équilibrées, elles offrent une colonne forte pour il pêcher sur la vaste distance dans de grands fleuves. Le TD Heavy Feeder ont des anneaux de patte double SiC plus grands, qui entraînent la largeur de lancement. Les grands anneaux sur les pointes feeder laissent glisser des crinelles sans problème.

Chaque canne est livrée avec 4 pointes feeder (3 x fibre de carbone 2.5 oz, 3.5 oz, 4 oz, 1 x fibre de verre 1.5 oz).

N° d'art.	long.	Poids	L. transp.	pcs.	poids.	anneaux
11742-390	3.90m	40-150g	142cm	3+4	275g	8
11742-420	4.20m	40-150g	152cm	3+4	300g	8



NEW

Cannes au coup

SWEEPFIRE TG

canne avec anneaux

Canne baguée bon marché pour le pêcheur d'occasion et pour pêcher avec des leurres.

N° d'art.	long.	L. transp.	pcs.	poids.	anneaux
11511-400	4.00m	116cm	4	400g	5
11511-500	5.00m	118cm	5	420g	6
11511-600	6.00m	125cm	6	460g	7



NEW

Cannes au coup

SWEEPFIRE SET T

canne sans anneaux

Avec cet ensemble vous êtes tout de suite disponibles. Composé d'une canne de fibre de verre, flotteur, hameçon et fil prêt à l'utilisation. Les sets sont livrés dans un sac de transport avec Header Card.

N° d'art.	long.	L. transp.	pcs.	poids.
11512-300	3.00m	115cm	3	250g
11512-400	4.00m	115cm	4	320g
11512-500	5.00m	115cm	5	440g
11512-600	6.00m	115cm	6	520g

NEW Cannes télescopiques

MEGAFORCE TELESPIN

La nouvelle série de MEGAFORCE® offre Blanks en carbone minces avec de bonnes courbes d'action à un excellent rapport qualité/prix. Le choix large à des poids de lancement et à des longueurs laisse chaque ami de cannes télescopiques trouver le modèle approprié.

MEGAFORCE TELE 40

Canne sensible pour la pêche au fonds et avec flotteur sur truite, tanche, perche et sandre.

N° d'art.	long.	Poids	l. transp.	pcs.	poids.	anneaux
11396-270	2.70m	5-40g	100cm	5	190g	5
11396-300	3.00m	5-40g	102cm	5	205g	5
11396-330	3.30m	5-40g	102cm	6	245g	6
11396-360	3.60m	5-40g	103cm	6	265g	6
11396-390	3.90m	5-40g	105cm	7	320g	7
11396-420	4.20m	5-40g	105cm	7	345g	7

MEGAFORCE TELE 60

Les cannes idéales pour la chasse sur des carpes, brochet et sandres. La vaste gamme de modèles offre toujours la canne appropriée pour lac, étang et fleuve.

N° d'art.	long.	Poids	l. transp.	pcs.	poids.	anneaux
11397-270	2.70m	30-60g	100cm	5	195g	5
11397-300	3.00m	30-60g	112cm	5	210g	5
11397-330	3.30m	30-60g	104cm	6	265g	6
11397-360	3.60m	30-60g	114cm	6	270g	6
11397-390	3.90m	30-60g	115cm	7	335g	7
11397-420	4.20m	30-60g	115cm	7	360g	7

MEGAFORCE TELE 90

Les cannes idéales pour le plus lourd pêcher – idéal sur brochet, carpes et anguille. La canne a assez de force pour pouvoir lancer des montages et des poids d'appât plus lourds.

N° d'art.	long.	Poids	l. transp.	pcs.	poids.	anneaux
11398-300	3.00m	40-90g	112cm	5	225g	5
11398-330	3.30m	40-90g	104cm	6	275g	6
11398-360	3.60m	40-90g	114cm	6	280g	6
11398-390	3.90m	40-90g	115cm	7	345g	7
11398-420	4.20m	40-90g	115cm	7	375g	7

MEGAFORCE TELE 150

Canne télescopique forte pour la pêche lourde sur le brochet ou au Jig occasionnel. Dans un courant fort, cette canne est appropriée aussi à la pêche d'anguille.

N° d'art.	long.	Poids	l. transp.	pcs.	poids.	anneaux
11399-300	3.00m	70-150g	105cm	5	245g	5
11399-330	3.30m	70-150g	106cm	6	315g	6
11399-360	3.60m	70-150g	106cm	6	340g	6
11399-390	3.90m	70-150g	107cm	7	410g	7
11399-420	4.20m	70-150g	107cm	7	415g	7

MEGAFORCE TELE 300

Canne Power pour pêcher à l'en plus lourd avec gros poissons d'appât sur le brochet et pour des montages lourds. Les cannes conviennent aussi à la pêche de mer occasionnelle.

N° d'art.	long.	Poids	l. transp.	pcs.	poids.	anneaux
11340-330	3.30m	100-300g	106cm	6	340g	6
11340-360	3.60m	100-300g	106cm	6	365g	6

NEW Cannes compétitions

COMPASS MOBILE TELEPOLE

Des cannes télescopiques avec une toute petite division. Par la division de seulement 40 cm, ces cannes peuvent être transportées presque dans le sac de vestes. Idéal à la prise

de poissons d'appât et à l'excursion spontanée. Ces cannes sont à travers le Blank de carbone extrêmement légère et offrent un véritable divertissement dans le combat.

N° d'art.	long.	l. transp.	pcs.	poids.
11752-300	3.00m	40cm	9	75g
11752-400	4.00m	40cm	12	135g
11752-500	5.00m	40cm	15	220g

CANNES À MER



Cannes à mer

EXLINER SURF

Cette canne surf soudée à travers une colonne dure avec une pointe sensible – la canne se charge très bien dans le lancement et le montage peut être lancé très loin. Peu de résistance de frottements résulte des grands anneaux SiC qui contribue en plus de la largeur de

lancement. L'anneau de pointe a une construction de cadre spéciale qui empêche des vrillages. Par le porte-moulinet à la partie de main réglable par degrés, la position de moulinet peut être adaptée sur sa propre grandeur de corps pour obtenir un levier optimal.

N° d'art.	long.	Poids	l. transp.	pcs.	poids.	anneaux
11806-425	4.20m	100-250g	150cm	3	560g	6
11806-455	4.50m	100-250g	160cm	3	590g	6

NEW

Cannes à mer

TANACOM BULL BOAT



Cette canne a été conçue spécialement pour la pêche au grands fonds avec un moulinet électrique et elle peut être pêchée avec des plombs des 300-800 g. Les anneaux de métal chromés spéciaux pour des fils tressés ne possèdent pas de dépôts, ceci est d'avantage à des coups violents au transport et dans le bateau. Le porte-moulinet ALPS s'arrête sûrement des moulinets traîne à la partie de main. Le Blank est d'une seule pièce et mis dans la partie de main -on ne peut pas atteindre une meilleure action et

de la fermeté de cassure. La partie de main en matière EVA dure est choisie court pour garantir dans le combat toujours une transmission de force idéale et possède un capuchon à la fin de poignée. Bien sûr, cette canne convient aussi à pêcher avec des moulinets traîne normaux.

N° d'art.	long.	Poids	L. transp.	pcs.	poids.	anneaux
11127-210	2.10m	300-800g	150cm	2	500g	8

NEW

Cannes à mer

SEALINE X'TREME INTERLINE



A cette canne classique de DAIWA, on ne doit pas perdre beaucoup de paroles -de nombreux flétans et morues superbes furent débarqués avec succès avec la canne de DAIWA SEALINE INTERLINE au cours des années dernières. Qui a pêché cette canne une fois ne veut plus la mettre de la main - avec le modèle de 20-50 lbs, on peut recouvrir le domaine entier de la pêche en mer lourde sur le

flétan, la morue etc. avec des leurres artificiels et naturels. La pointe sensible indique elle-même des touches fines de manière optimale et la colonne forte n'a pas de problèmes pour maîtriser un géant 100 kg. Dans le programme, le modèle de 15-30lbs plus léger est nouveau -idéal pour la pêche en mer un peu plus légère.

N° d'art.	modèle	long.	lbs	L. transp.	pcs.	poids.
11817-300	SL-ZB2050AI	2.35m	30-50	162cm	2	415g
11817-301	SL-ZB1530AI	2.35m	15-30	158cm	2	450g

NEW

Cannes à mer

NINJA BOAT INTERLINE BOAT



Pêcher avec les cannes Interline en mer devient de plus en plus apprécié - la construction Interline offre quand même quelques avantages sur des cannes baguées. Des détériorations au fil à travers du contact avec le bastingage et des bords vives sont minimisées. Si néanmoins une fois le Sic casse dans l'anneau de pointe, vous pourrez dévisser tout simplement l'anneau et le remplacer à travers un nouvel.

Les cannes de NINJA ® sont conçues ainsi que vous pouvez utiliser des moulinets traîne et aussi des moulinets lancer spinning. La canne convient à elle pêcher dans la mer du Nord à travers le poids de lancement de 100-300 g non seulement comme aussi à la pêche en Norvège de nord sur morue, flétan etc.

N° d'art.	long.	Poids	L. transp.	pcs.	poids.
11815-240	2.40m	100-300g	129cm	2	300g
11815-270	2.70m	100-300g	144cm	2	340g

Cannes à mer

SEALINE JIGGER



Des cannes de mer fortes et robustes pour la pêche en Norvège et Islande. Les 3 modèles avec un poids de lancement jusqu'à 400 g sont idéaux pour le recours des leurres souple plus gros des 20-30 cm avec des têtes de plomb lourdes. La pointe est sensible pour amortir des coups de tête et des rotations de grands morues et pour empêcher de pertes. La colonne offre assez power pour pouvoir entraîner sûrement des morues et flétans aussi extrêmement superbes. Par

la division spéciale, on n'a pas des emmanchements aux points de charge critiques et l'action est complètement continue. Le modèle 3brins de 20 lbs est adéquatement idéal comme canne Jig plus légère pour des Jigs de 200-300 g et pour des gros leurres souple avec des têtes de plomb lourdes. Equipé d'anneaux doublepatte forts, poignée de combat, Spigot, poignée EVA poignée et bonnet final cruciforme.

N° d'art.	long.	Poids	L. transp.	pcs.	poids.	anneaux
11890-210	2.10m	150-400g	152cm	2	305g	6
11891-225	2.25m	100-300g	78cm	3	340g	10
11890-240	2.40m	150-400g	150cm	2	335g	7
11890-270	2.70m	150-400g	165cm	2	330g	7



11530-270

11530-310

11531-240

Cannes à mer

EXCELER SEA

Avec les cannes de mer de la série d'EXCELER, nous vous offrons des cannes de fibre de carbone de haute qualité à un rapport qualité/prix fantastique. Toutes les cannes disposent d'un spigot pour une courbe optimale ainsi que des anneaux double-patte de haute qualité et sel imperméables et une poignée de liège.

EXCELER SEABASS SPINNING

Les cannes EXCELER Seabass furent mises au point spécialement pour la pêche sur loup de mer aux régions de côte hollandaises et pour la pêche en bateau. Le modèle de 3 m est idéal pour cueiller et petits Jigs pour les jeter de la côte.

N° d'art.	long.	Poids	l. transp.	pcs.	poids.	anneaux
11530-300	3.00m	15-50g	150cm	2	235g	9
11530-270	2.70m	40-120g	140cm	2	230g	8
11530-330	3.30m	40-120g	170cm	2	320g	9

EXCELER SEA TROUT

La canne de truite de mer idéale pour la côte de Baltique allemande -à travers une action qui est légèrement parabolique la canne se charge très bien dans le lancement et elle permet lancer très loin. Le blank très mince est équilibré dans la main et offre aussi de réserves de puissance pour prises capitales. Equipé d'anneau de départ double patte et des anneaux mono patte.

N° d'art.	long.	Poids	l. transp.	pcs.	poids.	anneaux
11530-310	3.10m	10-40g	160cm	2	230g	9

EXCELER PILK

Cannes Jig polyvalents celui-ci pouvoir vous employer non seulement dans la Baltique et la mer du Nord allemand ainsi qu'en Norvège et en Islande. Les cannes ont une colonne forte avec une pointe qui est un peu plus sensible pour réduire des pertes dans l'entraînement.

N° d'art.	long.	Poids	l. transp.	pcs.	poids.	anneaux
11531-210	2.10m	100-200g	110cm	2	220g	6
11531-240	2.40m	100-200g	130cm	2	220g	6
11531-270	2.70m	100-200g	140cm	2	285g	6
11531-300	3.00m	100-200g	160cm	2	315g	7

NEW



Exceler Interline Downrigger et Interline Dipsy Diver

Exceler Downrigger et Dipsy Diver

NEW

Cannes à mer

EXCELER TROLLING

Des cannes spéciales pour la pêche traîne avec Downrigger et Dipsy Diver. Les cannes furent mises au point en coopération avec nos conseillers de DAIWA de Suède. Développé à la prise de saumon, la truite de mer, le brochet et la morue. Bien sûr, toutes les cannes disposent d'un capuchon et d'un anneau de pointe recouvert pour ménager le fil. La combinaison de matière de fibre de carbone avec la fibre de verre garantit aussi une fermeté de cassure la plus forte sous des charges d'extrême et un sentiment de canne équilibré.

EXCELER INTERLINE DOWNRIGGER

Des cannes Interline ont une excellente réputation au Trolling - la nouvelle EXCELER INTERLINE dans la longueur de 2.4 m offre tous les avantages de la construction d'INTERLINE pour la pêche sur saumon, la truite de mer et le brochet.

N° d'art.	long.	lbs	l. transp.	pcs.	poids.
11808-240	2.40m	12-20	127cm	2	280g

EXCELER INTERLINE DISPY DIVER

Canne spéciale à l'utilisation de Dipsy Divers. Toutes les grandeurs courantes de Divers peuvent être pêchées à cette canne. La canne a assez d'élasticité malgré la colonne forte pour amortir bien pouvoir les coups de tête et de fuites d'un gros saumon.

N° d'art.	long.	lbs	l. transp.	pcs.	poids.
11808-270	2.70m	15-30	142cm	2	325g



EXCELER DOWNRIGGER

Canne Downrigger classique des anneaux étroits. Nous avons choisi la longueur de 2.4 m à la demande générale. Spécialement au Trolling sur la mer Baltique le poisson ne put pas être porté assez près au bateau à l'être apporté à épuisettes si les 2.55 m de modèles habituels furent utilisés.

N° d'art.	long.	lbs	l. transp.	pcs.	poids.	anneaux
11808-241	2.40m	12-20	127cm	2	265g	13

EXCELER DIPSY DIVER

Canne spéciale à l'utilisation de Dipsy Divers. Toutes les grandeurs courantes de Divers peuvent être pêchées à cette canne. La canne a assez d'élasticité malgré la colonne forte pour amortir bien les coups de tête et de fuites d'un gros saumon.

N° d'art.	long.	lbs	l. transp.	pcs.	poids.	anneaux
11808-271	2.70m	15-30	142cm	2	320g	13

FIL TRESSE DAIWA

TOURNAMENT 8 BRAID

Le tressé de la maison DAIWA -fabriqué au Japon ! Avec le TOURNAMENT 8 Braid, nous vous offrons un fil de performance haute japonais qui est tressé rond de 8 fils individuels -on ne peut pas tresser un fil plus rond que le TOURNAMENT. Le fil marche à travers le revêtement spécial doux et silencieux à travers les anneaux et on peut très bien faire des noeuds car le noeud glisser est presque impossible. Les indications de force porter sont déterminées après un standard japonais. Le fil ne diversifie pas, lui non plus après utilisation fréquente et conserve le diamètre.- De plus, le fil est livré sur une construction de bobine spéciale -avec cette bobine, vous pouvez embobiner le fil sans d'autres instruments de travail comme du torchon etc., sous la pression sur le moulinet.

- ▶ Tresse octuplement
- ▶ absolument tressé rond
- ▶ Texture de surface
- ▶ capacité de charge très haute
- ▶ résistance à la déchirure du noeud haute
- ▶ pas de extension
- ▶ Made in Japan

Couleur: vert foncé

N° d'art.	rés.			
	ø mm	kg	lbs	long.
12705-008	0.08	4.9	10.0	135m
12705-010	0.10	6.6	15.0	135m
12705-012	0.12	8.9	20.0	135m
12705-014	0.14	10.8	25.0	135m
12705-016	0.16	13.7	30.0	135m
12705-018	0.18	16.5	35.0	135m
12705-020	0.20	18.8	40.0	135m
12705-026	0.26	24.0	50.0	135m

Couleur: vert foncé

N° d'art.	rés.			
	ø mm	kg	lbs	long.
12706-012	0.12	8.9	20.0	300m
12706-014	0.14	10.8	25.0	300m
12706-016	0.16	13.7	30.0	300m
12706-018	0.18	16.5	35.0	300m
12706-020	0.20	18.8	40.0	300m
12706-026	0.26	24.0	50.0	300m
12706-030	0.30	29.0	60.0	300m
12706-035	0.35	40.0	85.0	300m

Couleur: vert foncé

N° d'art.	rés.			
	ø mm	kg	lbs	long.
12707-012	0.12	8.9	20.0	1000m
12707-014	0.14	10.8	25.0	1000m
12707-016	0.16	13.7	30.0	1000m
12707-018	0.18	16.5	35.0	1000m
12707-020	0.20	18.8	40.0	1000m
12707-026	0.26	24.0	50.0	1000m
12707-030	0.30	29.0	60.0	1000m
12707-035	0.35	40.0	85.0	1000m

A la demande générale, nous avons aussi le TOURNAMENT 8 Braid dans une couleur Fluo dans l'offre maintenant. La couleur jaune-chartreuse est très bonne de voir tôt aussi à des conditions de lumière diffuses, spécialement le matin et au coucher du soleil ainsi qu'au contre-jour.

Couleur: chartreuse
NEW

N° d'art.	rés.			
	ø	kg	lbs	long.
12705-108	0.08	4.9	10.0	135 m
12705-110	0.10	6.6	15.0	135 m
12705-112	0.12	8.9	20.0	135 m
12705-114	0.14	10.8	25.0	135 m
12705-116	0.16	13.7	30.0	135 m
12705-118	0.18	16.5	35.0	135 m
12705-120	0.20	18.8	40.0	135 m
12705-126	0.26	24.0	50.0	135 m
12705-130	0.30	29.0	60.0	135 m

Couleur: chartreuse
NEW

N° d'art.	rés.			
	ø	kg	lbs	long.
12706-112	0.12	8.9	20.0	300 m
12706-114	0.14	10.8	25.0	300 m
12706-116	0.16	13.7	30.0	300 m
12706-118	0.18	16.5	35.0	300 m
12706-120	0.20	18.8	40.0	300 m
12706-126	0.26	24.0	50.0	300 m
12706-130	0.30	29.0	60.0	300 m
12706-135	0.35	40.0	85.0	300 m

Couleur: chartreuse
NEW

N° d'art.	rés.			
	ø	kg	lbs	long.
12707-112	0.12	8.9	20.0	1000 m
12707-114	0.14	10.8	25.0	1000 m
12707-116	0.16	13.7	30.0	1000 m
12707-118	0.18	16.5	35.0	1000 m
12707-120	0.20	18.8	40.0	1000 m
12707-126	0.26	24.0	50.0	1000 m
12707-130	0.30	29.0	60.0	1000 m
12707-135	0.35	40.0	85.0	1000 m

SHINOBI TRESSE

Avec le SHINOBI, Daiwa pour 2011 présente un fil tressé étroitement et rond dans une haute qualité pour l'utilisation dans l'eau de doux et de sel. Le fil est produit au Japon et il se compose de fibres de Dyneema® à 100 %. Un revêtement spécial empêche la pénétration d'une saleté et elle penche de l'abrasion. A travers le revêtement, la résistance de frottements est réduite dans les anneaux de canne -lancements loins et plus petit développement de bruit à cela sont la conséquence. Par la construction de bobine spéciale, le fil peut être embobiné de facile et sans des instruments de travail (de la serviette etc.) avec la pression souhaitée sur le moulinet. Disponible en vert foncé et fluo jaune.

NEW

- ▶ tressé rond
- ▶ capacité de charge haute
- ▶ résistance du noeud haute
- ▶ résistance à l'usure haute
- ▶ presque aucune extension
- ▶ fabriqué au Japon

Couleur: vert foncé

N° d'art.	rés.			
	ø	kg	lbs	long.
12715-012	0.12	5.0	10.0	135 m
12715-014	0.14	7.5	15.0	135 m
12715-016	0.16	10.0	20.0	135 m
12715-018	0.18	12.3	25.0	135 m
12715-020	0.20	14.8	30.0	135 m
12715-024	0.24	18.5	40.0	135 m
12715-028	0.28	24.5	50.0	135 m
12715-030	0.30	29.7	60.0	135 m
12715-035	0.35	34.7	70.0	135 m

Couleur: vert foncé

N° d'art.	rés.			
	ø	kg	lbs	long.
12715-112	0.12	5.0	10.0	270 m
12715-114	0.14	7.5	15.0	270 m
12715-116	0.16	10.0	20.0	270 m
12715-118	0.18	12.3	25.0	270 m
12715-120	0.20	14.8	30.0	270 m
12715-124	0.24	18.5	40.0	270 m
12715-128	0.28	24.5	50.0	270 m
12715-130	0.30	29.7	60.0	270 m
12715-135	0.35	34.7	70.0	270 m

Couleur: vert foncé

N° d'art.	rés.			
	ø	kg	lbs	long.
12715-212	0.12	5.0	10.0	3000 m
12715-214	0.14	7.5	15.0	3000 m
12715-216	0.16	10.0	20.0	3000 m
12715-218	0.18	12.3	25.0	3000 m
12715-220	0.20	14.8	30.0	3000 m
12715-224	0.24	18.5	40.0	3000 m
12715-228	0.28	24.5	50.0	3000 m
12715-230	0.30	29.7	60.0	3000 m
12715-235	0.35	34.7	70.0	3000 m

Couleur: jaune fluo

N° d'art.	rés.			
	ø	kg	lbs	long.
12716-012	0.12	5.0	10.0	135 m
12716-014	0.14	7.5	15.0	135 m
12716-016	0.16	10.0	20.0	135 m
12716-018	0.18	12.3	25.0	135 m
12716-020	0.20	14.8	30.0	135 m
12716-024	0.24	18.5	40.0	135 m
12716-028	0.28	24.5	50.0	135 m
12716-030	0.30	29.7	60.0	135 m
12716-035	0.35	34.7	70.0	135 m

Couleur: jaune fluo

N° d'art.	rés.			
	ø	kg	lbs	long.
12716-112	0.12	5.0	10.0	270 m
12716-114	0.14	7.5	15.0	270 m
12716-116	0.16	10.0	20.0	270 m
12716-118	0.18	12.3	25.0	270 m
12716-120	0.20	14.8	30.0	270 m
12716-124	0.24	18.5	40.0	270 m
12716-128	0.28	24.5	50.0	270 m
12716-130	0.30	29.7	60.0	270 m
12716-135	0.35	34.7	70.0	270 m

Couleur: jaune fluo

N° d'art.	rés.			
	ø	kg	lbs	long.
12716-212	0.12	5.0	10.0	3000 m
12716-214	0.14	7.5	15.0	3000 m
12716-216	0.16	10.0	20.0	3000 m
12716-218	0.18	12.3	25.0	3000 m
12716-220	0.20	14.8	30.0	3000 m
12716-224	0.24	18.5	40.0	3000 m
12716-228	0.28	24.5	50.0	3000 m
12716-230	0.30	29.7	60.0	3000 m
12716-235	0.35	34.7	70.0	3000 m



FIL MONOFILE DAIWA

TEAM DAIWA T.D.LINE

Avec le nylon nouveau ÉQUIPE DAIWA nous vous présentons un fil nouveau du Japon pour la pêche lancer spinning. A ce fil, le particulier est le petit allongement -vous avez toujours le contact direct avec le leurre et vous apportez la touche mieux passé. Le désavantage de fils monofile pauvres en allongement -la petite résistance de noeuds - fut à l'équipe DAIWA élimine parfaitement -le fil suit à ses limites de capacité, il cède peu de temps avant le point critique et la résistance de noeuds est presque identique à des fils allongement riches. Le fil idéal à pêcher sur la distance et pour des eaux très claires. Couleur : vert

NEW

- ▶ presque aucune extension
- ▶ capacité de charge haute
- ▶ résistance du noeud haute
- ▶ résistance à l'usure haute
- ▶ uv constant
- ▶ fabriqué au Japon

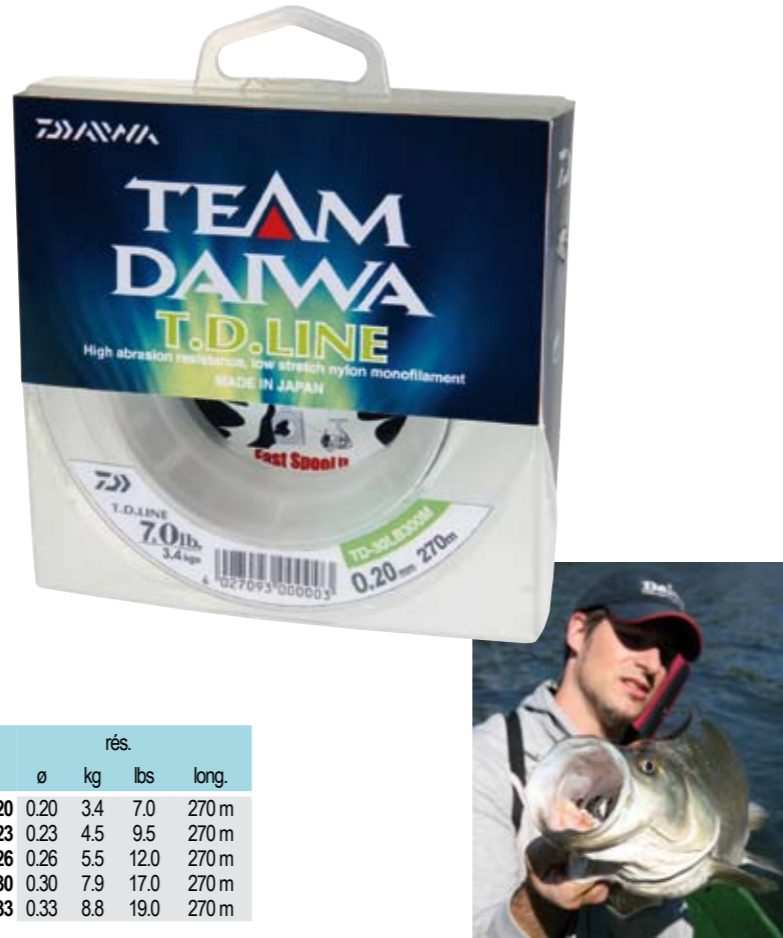

N° d'art.	rés.			
	ø	kg	lbs	long.
12960-020	0.20	3.4	7.0	135 m
12960-023	0.23	4.5	9.5	135 m
12960-026	0.26	5.5	12.0	135 m
12960-030	0.30	7.9	17.0	135 m
12960-033	0.33	8.8	19.0	135 m

N° d'art.	rés.			
	ø	kg	lbs	long.
12961-020	0.20	3.4	7.0	270 m
12961-023	0.23	4.5	9.5	270 m
12961-026	0.26	5.5	12.0	270 m
12961-030	0.30	7.9	17.0	270 m
12961-033	0.33	8.8	19.0	270 m

SUPER SHINOBI

Le fil de culte sous des pêcheurs de truite de mer fut amélioré encore -le DAIWA SUPER SHINOBI entendu aux plus appréciés et les meilleurs fils sur le marché japonais. La qualité est fortement supérieure à d'autres fils -et juste dans des situations de la pêche extrêmes, cela dépend de cette avance exactement ! Le SHINOBI SUPER est recouvert spécialement pour ne que produire de la plus petite résistance de frottements au lancement. Le cordon favori de nos pêcheurs d'équipe! Couleur : vert transparent

- ▶ Forte force de portée
- ▶ Résistance des noeuds mouillés
- ▶ très souple
- ▶ revêtement de surface
- ▶ Fabriqué au Japon



N° d'art.	rés.			
	ø mm	kg	lbs	long.
12900-014	0.14	1.9	4.3	300m
12900-016	0.16	2.5	5.5	300m
12900-018	0.18	3.1	6.9	300m
12900-020	0.20	3.9	8.6	300m
12900-023	0.23	5.4	11.9	300m
12900-026	0.26	6.2	13.7	300m
12900-028	0.28	7.2	16.0	300m
12900-031	0.31	8.2	18.1	300m
12900-034	0.34	10.8	23.8	300m
12900-037	0.37	12.1	26.8	300m
12900-040	0.40	13.5	29.9	300m

N° d'art.	rés.			
	ø mm	kg	lbs	long.
12900-314	0.14	1.9	4.3	3000m
12900-316	0.16	2.5	5.5	3000m
12900-318	0.18	3.1	6.9	3000m
12900-320	0.20	3.9	8.6	3000m
12900-323	0.23	5.4	11.9	3000m
12900-326	0.26	6.2	13.7	3000m
12900-328	0.28	7.2	16.0	3000m
12900-331	0.31	8.2	18.1	3000m
12900-334	0.34	10.8	23.8	3000m
12900-337	0.37	12.1	26.8	3000m
12900-340	0.40	13.5	29.9	3000m

IINFINITY TRIPLE GAMMA

Avec ce fil, nous présentons pour la première fois sur le marché allemand un fil de performance haute japonais qui est plus antiabrasif à travers une combinaison de matière spéciale 3 jusqu'à 4 fois comme un nylon normal. Le fil offre des avantages considérables à ils pêcher dans des eaux difficiles avec des coquillages et des pierres. Malgré la résistance à l'usure extrême le fil est néanmoins souple sur le moulinet et il laisse très bien lancer à lui. Testez ! Ce fil japonais est vraiment exceptionnel. Il est meilleur que chaque fil avec lequel vous avez pêché jusqu'à présent -nous garantissons pour cela avec notre nom de DAIWA.



N° d'art.	rés.			
	ø mm	kg	lbs	long.
12985-028	0.28	5.9	12.0	300m
12985-031	0.31	6.8	14.0	300m
12985-033	0.33	7.9	16.0	300m
12985-037	0.37	9.4	20.0	300m

SAMURAI

Les appréciés fils de poisson ciblé SAMOURAI sont fabriqués au Japon et aux normes de qualité japonaises -nous avons rendu l'impossible possible et nous pouvons vous offrir maintenant un programme de fil samourai très qualitatif „fabriqué au Japon“ à un prix incroyable

- ▶ force de porter haute
- ▶ résistance de noeuds optimale
- ▶ „fabriqué au Japon“
- ▶ couleur de fil assortie à poisson ciblé.



POISSON BLANC

N° d'art.	rés.			
	ø mm	kg	lbs	long.
12800-015	0.15	1.7	3.8	500m
12800-018	0.18	2.5	5.6	500m



CARPE

N° d'art.	rés.			
	ø mm	kg	lbs	long.
12803-025	0.25	5.2	11.4	500m
12803-030	0.30	7.2	15.9	450m
12803-035	0.35	10.1	22.3	350m



TRUITE

N° d'art.	rés.			
	ø mm	kg	lbs	long.
12801-016	0.16	2.1	4.7	500m
12801-018	0.18	2.5	5.6	500m
12801-020	0.20	3.1	7.0	500m
12801-022	0.22	4.5	9.8	500m
12801-025	0.25	5.2	11.4	500m



SILURE

N° d'art.	rés.			
	ø mm	kg	lbs	long.
12806-050	0.50	19.3	42.6	180m
12806-060	0.60	26.6	58.6	135m



ANGUILLE

N° d'art.	rés.			
	ø mm	kg	lbs	long.
12805-030	0.30	7.2	15.9	450m
12805-035	0.35	10.1	22.3	350m



SANDRE

N° d'art.	rés.			
	ø mm	kg	lbs	long.
12802-020	0.20	3.2	7.0	500m
12802-025	0.25	5.2	11.4	500m
12802-030	0.30	7.2	15.9	450m



BROCHET

N° d'art.	rés.			
	ø mm	kg	lbs	long.
12804-030	0.30	7.2	15.9	450m
12804-035	0.35	10.1	22.3	350m
12804-040	0.40	12.4	27.3	250m



PÊCHE AU JIG/BATEAU

N° d'art.	rés.			
	ø mm	kg	lbs	long.
12807-040	0.40	12.4	27.3	250m
12807-045	0.45	16.0	35.2	200m
12807-050	0.50	19.3	42.6	200m



SURF

N° d'art.	rés.			
	ø mm	kg	lbs	long.
12808-030	0.30	7.2	15.9	400m
12808-035	0.35	10.1	22.3	300m

FIL MONOFILE DAIWA
HYPER CLEAR

Avec le HYPER CLEAR DAIWA offre l'un des fils de fluorocarbures meilleurs japonais de matériel bas de ligne. En raison de la méthode de construction particulière à trois couches est le fil très résistant et a une résistance du noeud très haute. A travers la densité haute, ce fil baisse plus vite que la plupart des autres fils de FC. HYPER CLEAR- maintenant avec le nouveau logo DAIWA.

NEW

- construction complexe
- capacité de charge haute
- résistance du noeud haute
- résistance à l'usure haute
- plongeant vite
- fabriqué au Japon

N° d'art.	ø	rés.			long.
		kg	lbs	long.	
12951-012	0.12	1.4	3.0	25 m	
12951-014	0.14	1.9	4.2	25 m	
12951-016	0.16	2.5	5.5	25 m	
12951-018	0.18	3.2	7.1	25 m	
12951-020	0.20	3.6	8.0	25 m	
12951-023	0.23	4.8	10.0	25 m	
12951-026	0.26	5.7	12.0	25 m	
12951-028	0.28	6.6	15.0	25 m	
12951-030	0.30	7.2	16.0	25 m	
12951-033	0.33	8.1	18.0	25 m	
12951-037	0.37	9.6	22.0	25 m	
12951-040	0.40	11.5	26.0	25 m	

TRIFORCE

Fil de haute qualité au prix bon marché! Le TRIFORCE est le fil polyvalent idéal pour la pêche lancer spinning sur la truite, perche, sandre, brochet, et à la pêche de mer. Dans diamètres minces aussi parfait à la pêche match et feeder. Couleur : gris bleu transparent

- Forte force de portée
- Peu d'extension
- tanchéité de surface
- Anti Abrasion
- Fabriqué au Japon



N° d'art.	ø mm	rés.			long.
		kg	lbs	long.	
12850-012	0.12	1.5	3.4	150m	
12850-014	0.14	2.0	4.4	150m	
12850-016	0.16	2.5	5.6	150m	
12850-018	0.18	2.9	6.3	150m	
12850-020	0.20	3.6	8.0	150m	
12850-022	0.22	4.7	10.4	150m	
12850-025	0.25	5.7	12.6	150m	
12850-028	0.28	6.6	14.6	150m	
12850-030	0.30	8.8	19.4	150m	
12850-035	0.35	10.7	23.6	150m	
12850-040	0.40	12.7	27.9	150m	
12850-045	0.45	16.5	36.4	150m	
12850-050	0.50	20.4	44.9	150m	

INFINITY DUO CARP

Le fil INFINITY DUO en design de camouflage est le fil culte pour des pêcheurs de carpes. On a déjà pêché innombrable poissons gros.

NEW

- Coloris vert noir
- Comportement d'extension optimal
- Forte force de portée
- Anti Abrasion
- Résistance des noeuds mouillés
- Fabriqué au Japon



N° d'art.	ø	rés.			long.
		kg	lbs	long.	
12981-027	0.27	6.5	14.3	1670 m	
12981-031	0.31	7.6	16.8	1210 m	
12981-033	0.33	8.6	18.9	1060 m	
12981-036	0.36	10.7	23.6	840 m	

N° d'art.	ø	rés.			long.
		kg	lbs	long.	
12981-327	0.27	6.5	14.3	3000 m	
12981-331	0.31	7.6	16.8	3000 m	
12981-333	0.33	8.6	18.9	3000 m	
12981-336	0.36	10.7	23.6	3000 m	

SALTIGA SHOCK LEADER FLUORO CARBONE

Le nom est programme -avec les matières de SALTIGA bas de lignes de Fluorocarbon, nous vous offrons l'une des meilleures qualités de Fluorocarbon japonaises qui soient disponibles au Japon. Les bas de lignes SALTIGA sont le choix parfait selon le diamètre pour trolling aux saumons comme aussi à pêcher en Norvège sur des flétans, morues et aiglefin. A travers de la bobine extra grande on reçoit des grands cercles de fil, qui ne se frisottent pas et qui s'étirent très bien. Qualité „Made in Japan“!

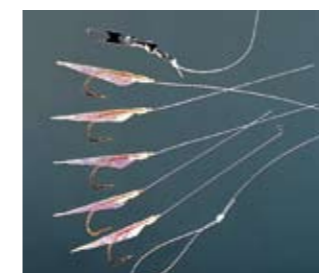

N° d'art.	ø mm	rés.			long.
		kg	lbs	long.	
12950-050	0.50	13.3	30.0	50m	
12950-060	0.60	17.7	40.0	50m	
12950-070	0.70	26.6	60.0	50m	
12950-080	0.80	35.4	80.0	50m	
12950-100	1.00	44.3	100.0	50m	

DAIWA APPÂTS DE MER
BAS DE LIGNE À HARENG AVEC VÉRITABLE PEAU DE POISSON

Avec 5 hamecons.

Bas de ligne: 135 cm

N° d'art.	taille	long.
16641-005	5	135 cm
16641-025	2	135 cm

N° d'art.	taille	long.
16643-105	10	135 cm



Avec 5 hamecons et des perles supplémentaires

Bas de ligne: 135 cm

N° d'art.	taille	long.
16641-105	5	135 cm
16641-125	2	135 cm

N° d'art.	taille	long.
16643-115	10	135 cm



Avec 2 hamecons.

Bas de ligne: 135cm

N° d'art.	taille	long.
16641-002	5	135 cm
16641-022	2	135 cm



Avec 2 hamecons et des perles supplémentaires

Bas de ligne: 135 cm

N° d'art.	taille	long.
16641-102	5	135 cm
16641-122	2	135 cm

POISSONS NAGEURS DAIWA
TOURNAMENT

Avec les devons TOURNAMENT, nous vous présentons des spécialités exclusives et exceptionnelles du programme de DAIWA Japon. La tendance à devons de haute qualité est devenue de plus en plus forte au cours des dernières années et par conséquent, nous avons choisi un programme de devons du Japon qui satisfait complètement aux grandes exigences après un traitement de première qualité en coopération avec

nos chefs de produit japonais. Tous les devons sont fabriqués et vernis de 100% en Japon, ils utilisent des anneaux brisés japonais et des hameçons japonais et ils sont testés individuellement sur votre course optimale. Les devons TOURNAMENT représentent véritables appâts d'exception de la course et de l'attraction, celui-ci aussi dans des eaux très fréquentées obtenir résultats exceptionnels.

TOURNAMENT DISPLAY BOARD

Présentoir très attractif promotionnel avec chaque fois 4 pièces de tous les devons TOURNAMENT dans chaque fois 10 couleurs (10 modèles x 10 couleurs x 4 pièces = 400 devons). En plus de l'effet promotionnel vous recevrez à l'achat d'un présentoir complété un prix très avantageux! Le présentoir TOURNAMENT peut être monter facile sur un cloison poinçonné. Dimension 98x125cm.

N° d'art.
16600-100

TOURNAMENT MEGA SCOUTER

Le 68 mm MEGA SCOUTER est un devon marchant très activement, flottant avec mouvement court et agité qui va sur de la profondeur à travers la grande pelle de plonger très vite. Les hochets à l'intérieur émettent des vibrations et des fréquences fortes que l'on sent à rejoindre jusqu'à la canne. Les bruits activent aussi des poissons carnassiers léthargiques en général et ils augmentent la fréquence de morsure. Les poids à l'intérieur du corps sont si balancés ainsi qu'à un coup court et fort de la canne, vers le devant, le poids principal Tungsten roule en avant et il permet un tel angle de plonger qui est encore plus abrupt pour se monter encore plus vite à de la profondeur. La profondeur de plonger est de 2.5-3.5 m jetée, le devon peut plonger jusqu'à de plus de 5 m traîné. Réveiller l'idéal autour de sandres au sol en le secouant.

N° d'art.	long.	poids.
16600-1...	6.8 cm	14.0 g

TOURNAMENT SHINER

Devon classique dans la forme Minnow. Avec cet appât, on peut recouvrir le spectre total à des techniques de direction. Il marche selon la direction avec des mouvements forts et imite un poisson de butin désorienté, qui se dirige vers le fond. A travers la longueur de 60 mm et la constitution mince, ce devon suspending convient à la pêche sur presque tous les poissons carnassiers dans l'eau douce. La profondeur de plonger jetée environ 1.5 m, traînés jusqu'à 2.5 m.

N° d'art.	long.	poids.
16600-5...	6.0 cm	5.5 g

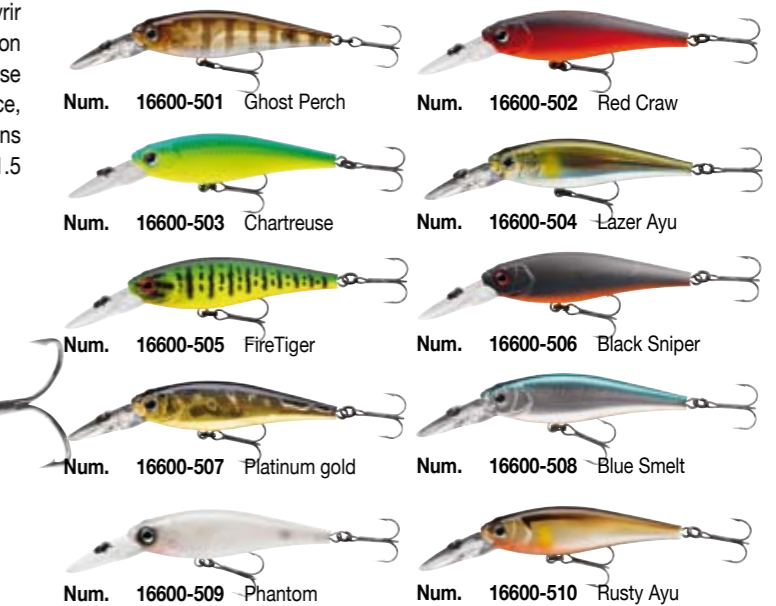

POISSONS NAGEURS DAIWA
TOURNAMENT SURFACE DIVER

Le SURFACE DIVER est un devon flottant en surface classique qui émet des ondes acoustiques très fortes à travers sa constitution large et les hochets intégrés. Il peut être pêché parfaitement au-dessus de champs d'herbe et d'eau très plate. C'est très facile à pêcher le SURFACE DIVER et il attrape ses poissons déjà quand on ramène monotonelement. A travers la constitution solide, on peut aussi lancer ce devon très loin. Profondeur de plonger : environ 0.3-0.6 m.

N° d'art.	long.	poids.
16600-3...	6.0 cm	10.0 g

TOURNAMENT BABY CRANK

Notre petit dans la gamme - le BABY CRANK émet vibrations fortes déjà à un train léger et il court dans des mouvements tremblants à travers l'eau. La lèvres de plonger mince est fabriquée d'un plastique très robuste et elle apporte le devon à la profondeur vite. A un guidage varié, vous pouvez spécialement attirer des perches avec cet leurre et provoquer des touches violentes. Ce devon flottant est aussi très bien propre à le placer flottant sous des buissons dépassants et pêcher des truites. Profondeur de plonger : environ 0.5-1.2 m.

N° d'art.	long.	poids.
16600-4...	3.5 cm	3.5 g

TOURNAMENT SCOUTER

Le SCOUTER marche avec l'action qui tremble fortement et il émet des ondes acoustiques et des bruits très forts qui abordent des voleurs de grande distance. A travers les vagues de pression fortes, ce devon joue aussi son potentiel plein à une eau très troublé si les voleurs localisent leur butin en priorité avec la ligne de la côté. Il peut être lancé très bien à travers la forme de corps solide. Ce devon flottant convient idéalement à pêcher sur de grosses perches et sandres. Profondeur de plonger lancé env. 1.5 m - trainé jusqu'à 3 m.

N° d'art.	long.	poids.
16600-2...	6.0 cm	10.0 g

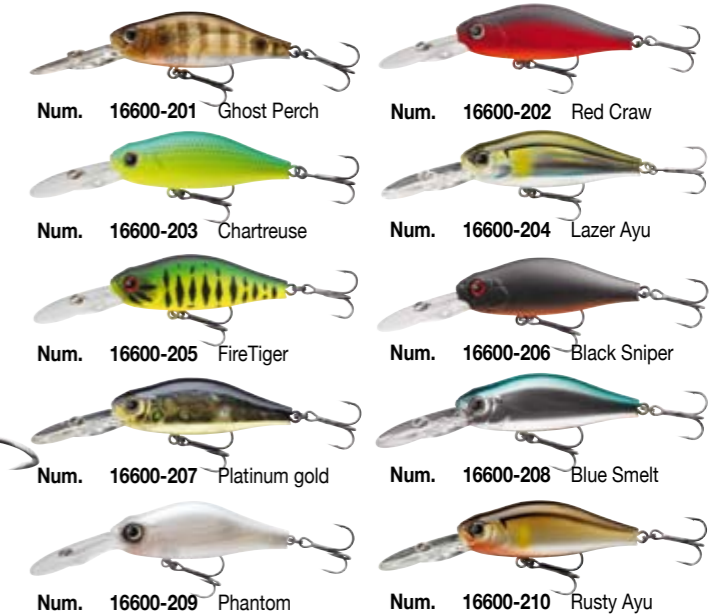
TOURNAMENT SPAWN

Le 100mm SPAWN marche dans de petits mouvements agités et à sa qualité Suspending il convient idéalement pour les techniques Stop-and Go et Twitching. A travers les positions spéciales des hamecons (Hook Position Limiter) le devon n'croisit pas à une direction agressive et il empêche d'enchevêtrer le fil avec les hamecons triple. A la technique de Stop-and Go le SPAWN s'aligne en stop de fil avec la tête vers le bas et il imite parfaitement un petit poisson de butin sur la recherche de nourriture. Profondeur de plonger lancé env. 2,0m - trainé plus de 3 m.

N° d'art.	long.	poids.
16600-6...	10.0 cm	13.5 g

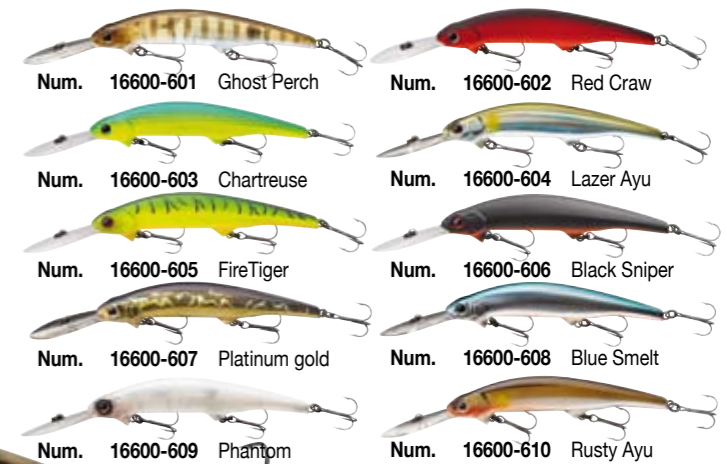

POISSONS NAGEURS DAIWA
TOURNAMENT DOUBLE CLUTCH

Le DOUBLE CLUTCH est un devon le plus couronné de succès au Japon et il a déjà procuré des prises exceptionnelles là-bas. A pêcher en Allemagne, nous avons attrapé même avec rejoindre monotonement des brochets et des perches. A travers la constitution mince, il imite parfaitement un petit poisson de butin comme par exemple une ablette. Le DOUBLE CLUTCH est un Suspendeur et il peut être pêché presque dans l'arrêt dès qu'on l'a apporté à de la profondeur. La course le Double Clutch est un mélange par mouvement centré et tremblant qui est très bien pour twitching ou Jerk.- Profondeur de nage lancé env. 1,0m - traîné jusqu'à env. 2m.

N° d'art.	long.	poids.
16600-7...	7.5 cm	5.0 g

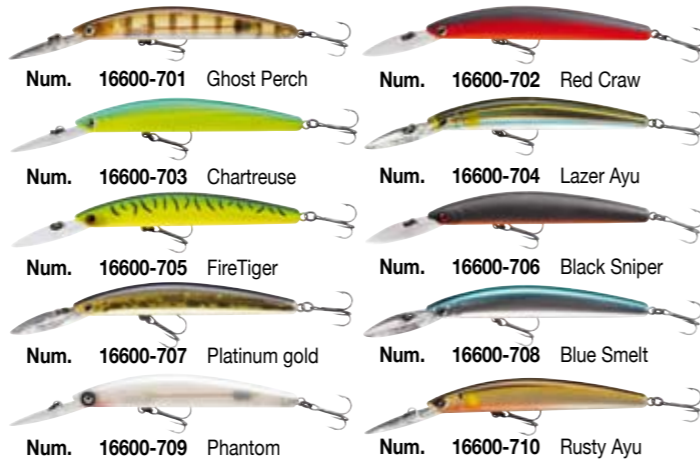
TOURNAMENT CURRENT MASTER SR

Le CURRENT MASTER SR est précis et un excellent appât pour les aspes et pour les couches d'eau supérieures! Il peut être pêché en raison de la construction du corps et de la pelle de plonger très vite et il ne s'échappe pas latéralement -idéal à courant fort. A une direction variée, cet appât déploie son potentiel plein. Avec le CURRENT MASTER vous pouvez carrément énerver les poissons de but, si vous laissez danser l'appât sur la place sauvagement

Construction : Floating. Profondeur de plonger env. 0.5 -1.5 m

N° d'art.	long.	poids.
16600-8...	9.3 cm	12.0 g

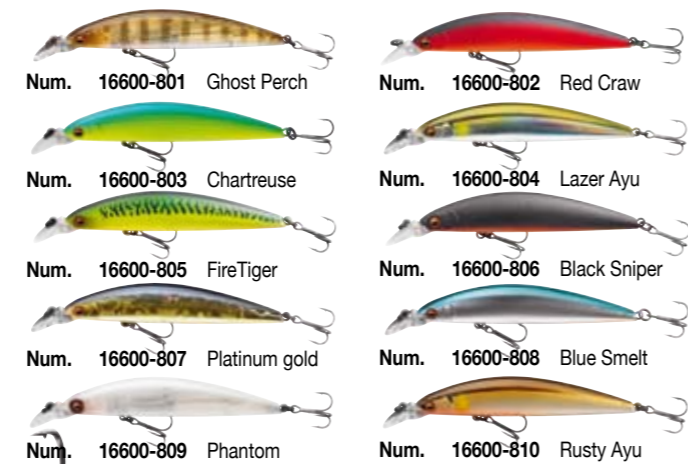
TOURNAMENT CURRENT MASTER DR

Avec ce 93 mm devon flottant, vous avez une véritable arme secrète sur des sandres, perches et aspes. Le modèle de DR est conçu pour les couches d'eau du milieu et il marche lancé profondément environ 1.5-2 m - traîné sur environ 2.5 m. Par le breveté „MAG LOCK Silent Weight Oscillation System“ de largeurs de lancement très bonnes sont obtenues à travers du déplacement du centre de gravité. La construction spéciale du corps et de la pelle de plonger rend aussi ce devon adéquat pour pêcher dans le courant le plus fort. Des mouvements tournant fortement balancé sur les cotés faire ce devon à un appât idéal pour twitching et à techniques de Stop-and Go.

N° d'art.	long.	poids.
16600-9...	9.3 cm	12.0 g

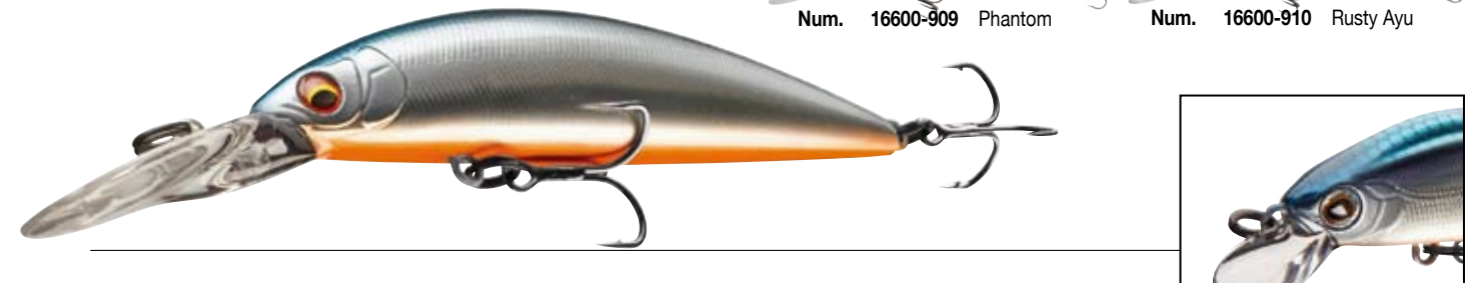
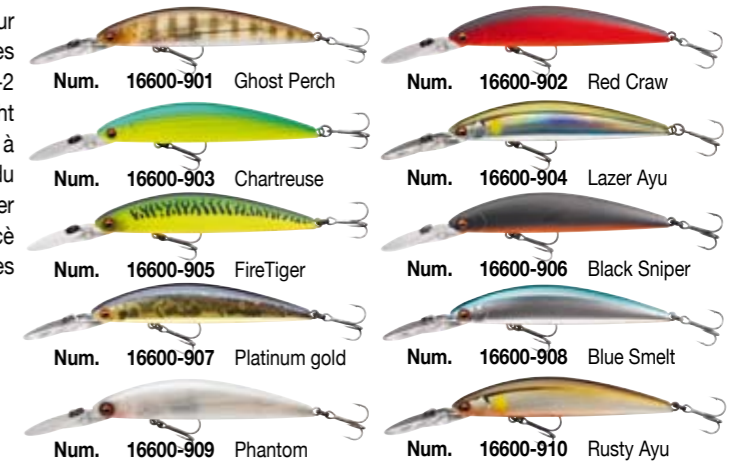
TOURNAMENT WISE MINNOW

Un excellent devon pour la pêche ultra légère. A travers le comportement de baisser qui est relativement rapide, le WISE MINNOW est idéal pour se monter vite à de la profondeur dans des approfondissements du ruisseau et du fleuve. Le poids Tungsten est intégré fermement dans le corps et il procure aussi une course stable à ce devon à un courant fort. Le WISE MINNOW marche avec mouvement centré et il est un véritable aimant sur des truites et des perches

N° d'art.	long.	poids.
16700-0...	5.0 cm	5.0 g

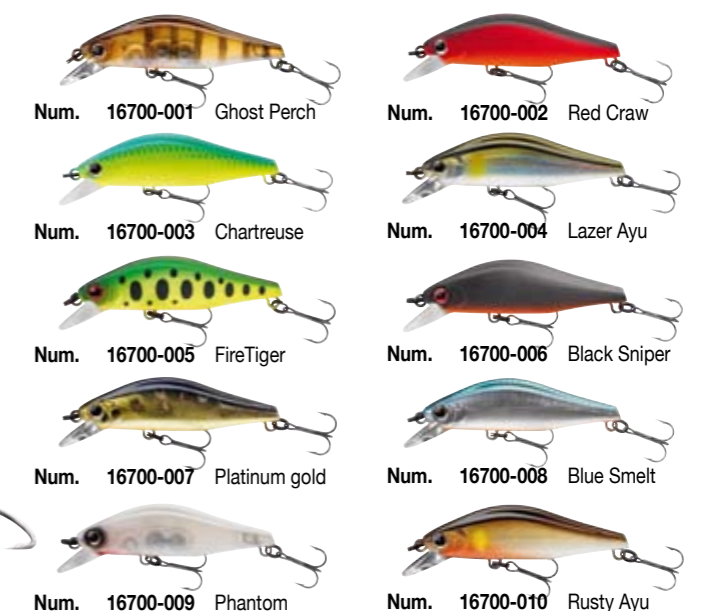



DAIWA HAMEÇONS

HAMEÇONS MONTÉS TOURNAMENT

DAIWA TOURNAMENT hameçons du bas de ligne de super haut de gamme - chaque noeud de hameçon et de boucle est contrôlé sur résistance à traction et à la déchirure. Utilisés sont que des fils de haute qualité DAIWA „Made in Japan“, qui sont montées au hameçons japonais de haute qualité par des spécialistes. Super fort et fabriqué exacte pour le poisson butin. Un produit de haut qualité de la maison DAIWA, sur laquelle on peut compter toujours.



HAMEÇONS CARPES

Bas de ligne:70 cm
contenu:10 pièce.

N° d'art.	taille	ømm
14450-100	1/0	0.33
14450-001	1	0.30
14450-002	2	0.28
14450-004	4	0.25
14450-006	6	0.25



HAMEÇONS CARPES

Bas de ligne: 70 cm
Contenu: 10 hameçons

N° d'art.	taille	ømm
14451-100	1/0	0.33
14451-001	1	0.30
14451-002	2	0.28
14451-004	4	0.25
14451-006	6	0.22



HAMEÇONS À ANGUILE

Bas de ligne:60 cm
contenu: 10 pièce

N° d'art.	taille	ømm
14452-002	2	0.35
14452-004	4	0.35
14452-006	6	0.30
14452-008	8	0.25
14452-010	10	0.25



HAMEÇONS À VERS

Bas de ligne : 60cm
Contenu: 10 hameçons

N° d'art.	taille	ømm
14453-001	1	0.40
14453-002	2	0.35
14453-004	4	0.35
14453-006	6	0.30
14453-008	8	0.25
14453-010	10	0.20



HAMEÇONS MAIS

Bas de ligne:60 cm
contenu:10 pièce

N° d'art.	taille	ømm
14454-001	1	0.30
14454-002	2	0.25
14454-004	4	0.25
14454-006	6	0.22
14454-008	8	0.20
14454-010	10	0.18
14454-012	12	0.16



HAMEÇONS FEEDER

Bas de ligne:80 cm
contenu: 10 pièces

N° d'art.	taille	ømm
14455-002	2	0.22
14455-004	4	0.22
14455-006	6	0.20
14455-008	8	0.18
14455-010	10	0.18
14455-012	12	0.16



HAMEÇONS FEEDER BRÈME

Bas de ligne:80 cm
contenu:10 pièce

N° d'art.	taille	ømm
14456-004	4	0.20
14456-006	6	0.20
14456-008	8	0.18
14456-010	10	0.16
14456-012	12	0.14



HAMEÇONS MATCH

Bas de ligne:60 cm
contenu: 10 pièce

N° d'art.	taille	ømm
14457-010	10	0.14
14457-012	12	0.12
14457-014	14	0.10
14457-016	16	0.10
14457-018	18	0.10
14457-020	20	0.10
14457-022	22	0.08



HAMEÇONS POISSONS BLANC

Bas de ligne:60cm
contenu: 10 pièce

N° d'art.	taille	ømm
14458-010	10	0.14
14458-012	12	0.12
14458-014	14	0.10
14458-016	16	0.10
14458-018	18	0.10
14458-020	20	0.10



HAMEÇONS BOMBETTE

Bas de ligne:250cm
contenu: 10 pièce

N° d'art.	taille	ømm
14461-004	4	0.22
14461-006	6	0.20
14461-008	8	0.20
14461-010	10	0.18
14461-012	12	0.16



HAMEÇONS À TRUITE

Bas de ligne:60 cm
contenu:10 pièce

N° d'art.	taille	ømm
14459-002	2	0.25
14459-004	4	0.22
14459-006	6	0.20
14459-008	8	0.20
14459-010	10	0.18
14459-012	12	0.16



HAMEÇONS À TRUITE

Bas de ligne:120cm
contenu:10 pièce

N° d'art.	taille	ømm
14460-002	2	0.25
14460-004	4	0.22
14460-006	6	0.20
14460-008	8	0.20
14460-010	10	0.18
14460-012	12	0.16



HAMEÇONS SANDRE

Bas de ligne:70cm
contenu:10 pièce

N° d'art.	taille	ømm
14462-100	1/0	0.30
14462-001	1	0.30
14462-002	2	0.25
14462-004	4	0.25
14462-006	6	0.22



HAMECONS TRIPLES DAIWA



TOURNAMENT TRIPLE 14500

Triple Black Chrome, fil métallique fine mais très fort et inflexible. Avec une pointe droite et extrêmement tranchante.

N° d'art.	taille	con- tenu
14500-100	1/0	6 pcs
14500-001	1	7 pcs
14500-002	2	7 pcs
14500-004	4	8 pcs
14500-006	6	8 pcs
14500-008	8	8 pcs
14500-010	10	8 pcs



TOURNAMENT TRIPLE 14501

Hameçon triple „TiN SUPER“ avec CUTTING POINT, idéal pour la pêche avec leurs souples

N° d'art.	taille	con- tenu
14501-001	1	7 pcs
14501-002	2	7 pcs
14501-004	4	8 pcs
14501-006	6	8 pcs
14501-008	8	8 pcs
14501-010	10	8 pcs



TOURNAMENT TRIPLE 14502

Triple extra fort „SUPER TiN pour la pêche au mer. Avec pointe droite et coupante. „Power Weld“ brasé.

N° d'art.	taille	con- tenu
14502-200	2/0	7 pcs
14502-300	3/0	7 pcs
14502-500	5/0	6 pcs



INFINITY CARP



BOUILLETTES DAIWA



BOUILLETTES INFINITY

Deviennent produit à INFINITY bouillettes exclusivement d'ingrédients naturels et sont qualitativement comparables à bouillettes faits maison. Seulement des matières de conservation naturelles viennent à l'utilisation dans un dosage minimal.

HEMP & MEAT MEAL

A travers le supplément des particules, des graines de chènevis, du glucose et du foie- / de la viande oléagineux de farines concassés de l'industrie alimentaire ces bouillettes de la qualité superbe reçoivent une structure grossière et ils déplient leur effet d'attirer maximum. Chènevis et de la farine de viande ne contient pas des édulcorants artificiels et saveurs !

HALIBUT BANANA STINKY

A travers le supplément de particules concassées, graines de Bird-Food, glucose et farine de poisson fraîche de l'industrie alimentaire ces bouillettes de la qualité haute reçoivent une structure grossière et ils déplient leur effet d'attirer maximum. Ne deviennent à Halibut Banana Stinky bouillettes qu'avec des matières d'arômes naturelles dans un dosage produit pendant des années éprouvé.

SPICY ROBIN RED

A travers le supplément des particules, des graines, original de Bird-Food concassés Robin Red, épices (cannelle, muscade, piment rouge, herbe Maggy Secret blend), glucose et farine de foies fraîche ces bouillettes de la qualité superbe reçoivent une structure grossière et ils déplient leur effet d'attirer maximum de l'industrie alimentaire. Spicy Robin Red ne contient pas édulcorants artificiels et saveurs !

PINEAPPLE NUT & LIVER

A travers le supplément des particules, de la farine de cacahuètes, des graines de chènevis, du glucose et de la farine de foies fraîche concassés de l'industrie alimentaire ces bouillettes de la qualité superbe reçoivent une structure grossière et ils déplient leur effet d'attirer maximum. Ananas, noix & foie bouillettes sont produits seulement avec des matières d'arômes naturelles dans un dosage pendant des années éprouvé.



CHILI FISH & LIVER NEW

Fabriqué exclusivement d'ingrédients naturels et sont qualitativement comparables à bouillettes faits maison. A travers le supplément d'une poudre de piment rouge tranchante, farine de soja, farine de foies, et frais farine de poisson ces bouillettes de la qualité haute reçoivent une structure grossière de l'industrie alimentaire. Seulement des matières de conservation naturelles viennent à l'utilisation dans un dosage minimal! Bouillettes Chili Fisch & Liver sont produits seulement avec des arômes naturelles dans un dosage pendant des années éprouvé.



BOUILLETTES 16MM - 1KG

N° d'art.	description
15100-100	Hemp & Meat Meal
15100-101	Pinbeapple Nut & Liver
15100-102	Halibut Banana stinky
15100-103	Spicy Robin Red
15100-104	Chili Fish & Liver



BOUILLETTES 20MM - 1KG

N° d'art.	description
15100-200	Hemp & Meat Meal
15100-201	Pinbeapple Nut & Liver
15100-202	Halibut Banana stinky
15100-203	Spicy Robin Red
15100-204	Chili Fish & Liver

BOUILLETTES 16MM - 4KG

N° d'art.	description
15100-500	Hemp & Meat Meal
15100-501	Pinbeapple Nut & Liver
15100-502	Halibut Banana stinky
15100-503	Spicy Robin Red
15100-504	Chili Fish & Liver

BOUILLETTES 28MM - 1KG NEW

N° d'art.	description
15100-300	Hemp & Meat Meal
15100-301	Pinbeapple Nut & Liver
15100-302	Halibut Banana stinky
15100-303	Spicy Robin Red
15100-304	Chili Fish & Liver

BOUILLETTES 20MM - 4KG

N° d'art.	description
15100-600	Hemp & Meat Meal
15100-601	Pinbeapple Nut & Liver
15100-602	Halibut Banana stinky
15100-603	Spicy Robin Red
15100-604	Chili Fish & Liver

BOUILLETES INFINITY FLUO POP UP

Des bouillettes excellents avec une impulsion persistante à travers des éléments les plus de haute qualité. Livre-t-on à de mêmes directions de goût que l'INFINITY bouillettes. Les FLUO POP UPs se détachent des bouillettes amorcés et du sous-sol et ils sont perçus si mieux que normal Pop Ups. Une portion de l'INFINITY BAIT POWDER Flavours est livrée aussi avec la même direction de goût comme les Pop Ups.

Contenu: 100g

HEMP & MEAT MEAL



HALIBUT BANANA STINKY



SPICY ROBIN RED



PINEAPPLE NUT & LIVER



CHILI FISH & LIVER



NEW



POP UPS Ø 16MM

N° d'art.	description
15200-100	Hemp & Meat Meal
15200-101	Pineapple Nut & Liver
15200-102	Halibut Banana stinky
15200-103	Spicy Robin Red
15200-104	Chili Fish & Liver

POP UPS Ø 20MM

N° d'art.	description
15200-500	Hemp & Meat Meal
15200-501	Pineapple Nut & Liver
15200-502	Halibut Banana stinky
15200-503	Spicy Robin Red
15200-504	Chili Fish & Liver

INFINITY LIQUID DIP **NEW**

Plonger le bouillette monté aux Hairrig ou dans Pop Up Liquid. Tourner dans le Daiwa Infinity Powder et pêcher comme d'habitude après cela. Peut utiliser aussi au fabrication de bouillettes pour mixes et des particules. Contenu: 100ml

HEMP & MEAT MEAL



HALIBUT BANANA STINKY



SPICY ROBIN RED



PINEAPPLE NUT & LIVER



CHILI FISH & LIVER



N° d'art.	description
15400-100	Hemp & Meat Meal
15400-101	Pineapple Nut & Liver
15400-102	Halibut Banana stinky
15400-103	Spicy Robin Red
15400-104	Chili Fish & Liver



INFINITY BAIT POWDER

BAIT POWDER nouvel avec un parfum intensif. Mettez le Pop up bouillette monté peu de temps dans l'eau et après cela, plongez l'appât humidifié dans la boîte avec le BAIT POWDER. Le Pop Up bouillette serait recouvert avec une gaine de glaire, celui-ci se dissout lentement dans l'eau et il dépose son parfum. La gaine de glaire „agrandi“ le Pop Up bouillette de par ex. 16mm sur env. 20mm et devient de nouveau plus petit, plus la gaine de glaire se dissout. Livré en 4 direction de goût des INFINITY bouillettes. Contenu : 75g.



HEMP & MEAT MEAL



HALIBUT BANANA STINKY



SPICY ROBIN RED



PINEAPPLE NUT & LIVER



CHILI FISH & LIVER



NEW

N° d'art.	description
15300-100	Hemp & Meat Meal
15300-101	Pineapple Nut & Liver
15300-102	Halibut Banana stinky
15300-103	Spicy Robin Red
15300-104	Chili Fish & Liver

INFINITY STICK-MIX **NEW**

Infinity Stick Mix contient des farines de nouritures de haute qualité, beaucoup de Pellets, grossier plomb de maïs ainsi que différent huiles Attraktor. La structure grossière attire les poissons au cours de temps le plus court à la place de canne à pêche. Infinity Stick Mix contient de plus un donateur de liquide 250 ml qui est harmonisé sur le saveur du mélange. Infinity Stick Mix convient idéalement à l'appâter avec PVA. Contenu : 1 kg

HEMP & MEAT MEAL



HALIBUT BANANA STINKY



SPICY ROBIN RED



PINEAPPLE NUT & LIVER



CHILI FISH & LIVER



N° d'art.	description
15500-100	Hemp & Meat Meal
15500-101	Pineapple Nut & Liver
15500-102	Halibut Banana stinky
15500-105	Spicy Robin Red
15500-104	Chili Fish & Liver

DAIWA BAGAGERIE CARPE

SAC DE CARPE INFINITY

Sac de carpe professionnel avec une table d'appoint encastrée qui peut tout simplement être sortie. Les jambes sont hauteur réglables. Avec une lampe de LED encastrée à éclairer l'intérieur. Avec du sac de plomb, 4 récipients de dip et un Rigboard sur le couvercle provisoire. Des supports élastiques accueillent pinces, outils Bouilletes et semblable à portée de la main. Quatre poches intérieures et deux grands poches à l'extérieur pour beaucoup d'accessoires. Equipé d'une ceinture d'épaule, une poignée de porter confortable et matelassée et une couverture de protection contre pluie incorporée. Matière : 100 % du polyester, recouvert PVC



N° d'art.	taille
18800-800	52x32x25 cm

INFINITY SAC À DOS

Fabriqué de 1200D extrêmement indéchirable matière de nylon. Ce sac à dos supporte aussi les charges les plus dures. Facile à charger. Le dos complet matelassé. Des harnais matelassés.

1 grande poche à fermeture éclair située sur le côté, 2 poches latérales à glissière moyenne, 1 grande poche frontale zippée, gommé en bas pour garder l'humidité. De 100 % du polyester 600 D, PVC recouvert.

N° d'art.	taille
18600-002	46x30x70 cm

INFINITY SAC „CARRYALL“

Avec le INFINITY Carry-All vous pouvez apporter tous les ustensiles à l'eau dont vous avez besoin pour un week-end. 4 grandes poches attenantes avec fermeture de déchirer s'offrent de la place pour des indicateurs de touche et accessoires. 2 poches filet patch supplémentaires pour des documents et des papiers. Equipé de ceinture d'épaule matelassée et des courroies de porter. 1 poche à glissière sur le côté grande, deux moyennes poches latérales à glissière, une grande poche frontale avec fermeture éclair. Sol gommé pour protéger de l'humidité

De 100% polyester 600D, PVC recouvert.

N° d'art.	taille
18800-001	46x23x32 cm
18800-002	55x30x45 cm

INFINITY SAC „CARRYALL“

Cette combinaison de sac d'accessoires et refroidir pour l'appât est parfaite. Partie de refroidir séparée. Rig-/ sac de crochet amovible. Sac de tremper amovible avec 6 conteneurs de tremper. Sol de Hard-Cse pour la protection contre de l'humidité. Equipé de ceinture d'épaule matelassée et des courroies de porter. De 100 % du polyester 600 D, PVC recouvert.

N° d'art.	taille
18800-005	41x22x36 cm

RIGCASE

La place offre pour tous les composants dont on a besoin à la construction de bas de ligne. Avec EVA Board et des sacs PVC dehors séparables au dépôt de bas de lignes terminés. Un grand compartiment supplémentaire avec boîte en plastique 18 cases pour l'émerillon, hameçon etc. De 100 % du polyester 600 D, PVC recouvert

N° d'art.	taille
18800-020	31x21x10.5 cm



N° d'art.	taille
18800-040	120x56 cm

INFINITY SAC DE PÈSE

Avec ce sac de peser qui respecte au mieux les poissons, vous pouvez peser des carpes, des barbes et des brochets. Le tissu de filet spécial est sans noeud. A travers la grandeur du sac, les carpes superbes plus de 40 lbs. peuvent aussi être pesées sans problème. De 100 % du polyester, PVC recouvert

SACOCHE POUR MOULINET

Loge place et protection parfait pour 1 moulinet de carpe et 2 bobines. En 100% polyester 600D;recouvert PVC

N° d'art.	taille
18800-500	30x23x10 cm

INFINITY SAC À PLOMB

Avec ce sac avec 2 compartiments vous pouvez transporter votre plomb total avec précaution.

N° d'art.	taille
18800-035	26x18x7 cm

SAC STIFF RIG

Livré avec 2 EVA Boards. Au dépôt d'Hairrigs, du crochet etc. Matériau: 100 % du polyester 600 D, 600 PVC recouvert.

N° d'art.	taille
18800-100	29x14x4.0 cm
18800-200	32x15x5.5 cm

VALISE À BOBINE RECHANGE

Offre la place et la protection pour quatre grandes bobines de recharge pour des moulinets de carpe ou de surf. De 100 % du polyester 600 D, PVC recouvert

N° d'art.
18800-400



INFINITY TAPIS GONFLABLE

NEW

Tapis de réception gonflable dans une haute qualité. A travers la grandeur de 120 x80cm, les poissons superbes peuvent aussi sans problème et très avec précaution être mis. A travers l'enveloppe, des carpes se comportent calmement au transport sur le tapis en arrière à l'eau. Le tapis peut être plié et être transporté rationnellement. Livré avec petite pompe à le gonflent.
Matière à l'extérieur : 100 % polyester, à l'intérieur : 100 % PVC



N° d'art. taille
18800-015 120x80 cm

DAIWA BAGAGERIE CANNES



N° d'art. taille
18800-612 pour 12/366 cm
18800-613 pour 13/396 cm

INFINITY SAC À CANNE

Fourreau spacieux dans la INFINITY-Range. Ce fourreau offre place pour 6 cannes à 12 ft / 13 ft montées. Ainsi vous pouvez emporter assez de cannes de rechange sur votre trip. Le fourreau est complètement matelassé à l'intérieur pour une protection optimale. Une poche rapportée petite offre place à Banksticks, Buzzer, Buzzer Bars etc. Une grande poche rapportée offre assez de pièce d'embouteillage pour un parapluie. Toutes les coutures sont cousues doublement pour aussi résister à de grandes charges. Une ceinture d'épaule large et matelassée offre aussi du confort de porter optimal à une charge pleine. De 100 % du polyester 600 D, PVC recouvert. Doublure: 210D Polyurethan-PU



N° d'art. taille
18651-012 pour 12/366 cm
18651-013 pour 13/396 cm

FOURREAUX INFINITY „ROD SLEEVES“

Fourreau „Rod Sleeves“ séparé pour la canne de carpe montée. Matelassé, avec un compartiment large pour le moulinet et de longue fermeture de déchirer. Ne protège pas seulement la canne de carpe mais aussi les moulinets de carpes de haute qualité. De 100 % du polyester, avec PVC recouvert..

INFINITY BANK STICK

Bankstick télescopique en design „Carbon-Mesh“. En alu avec levier rapide.



N° d'art. taille
18800-070 40-62cm
18800-075 58-97cm

ROD POD DAIWA

INFINITY BOAT POD

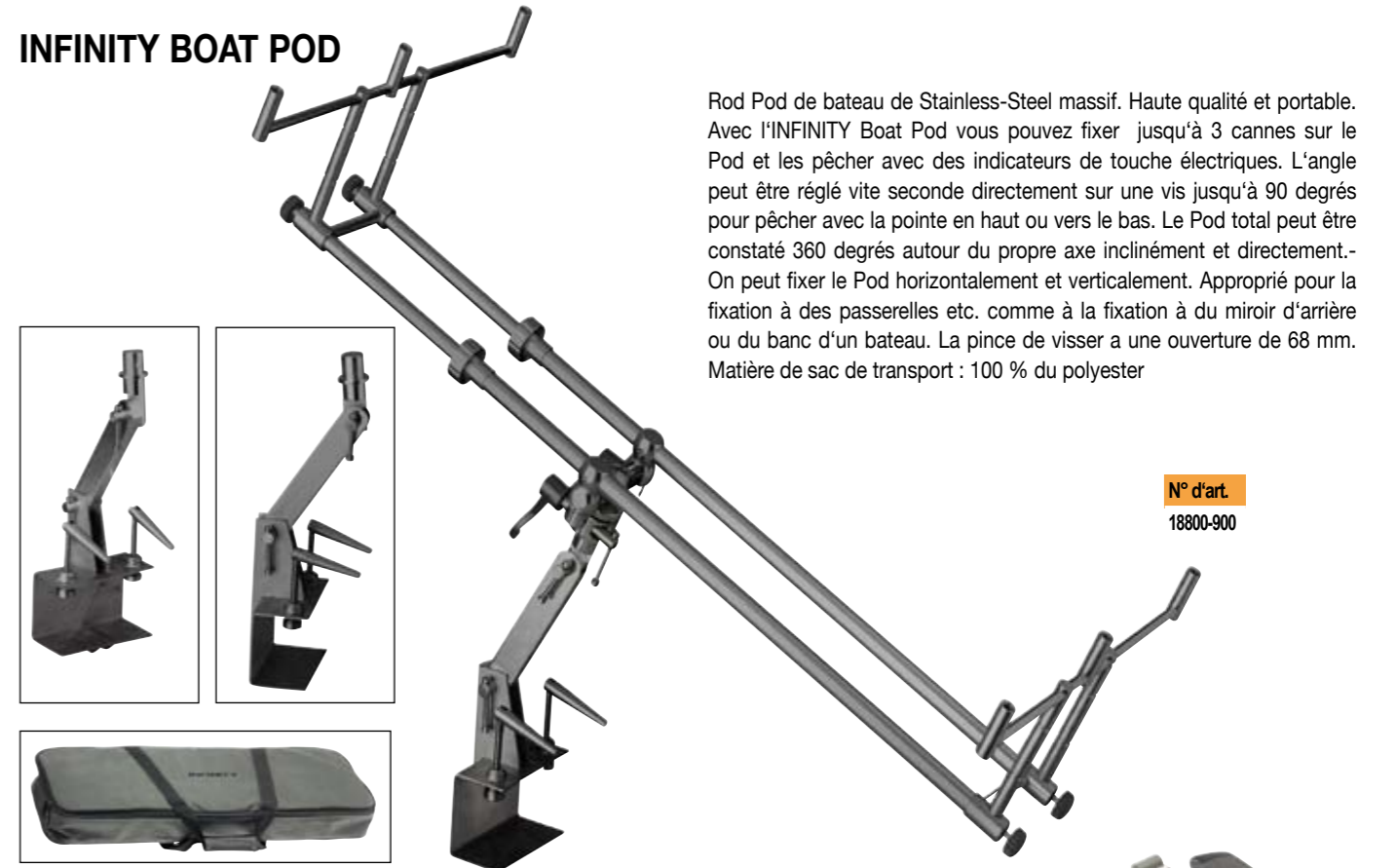

Rod Pod de bateau de Stainless-Steel massif. Haute qualité et portable. Avec l'INFINITY Boat Pod vous pouvez fixer jusqu'à 3 cannes sur le Pod et les pêcher avec des indicateurs de touche électriques. L'angle peut être réglé vite seconde directement sur une vis jusqu'à 90 degrés pour pêcher avec la pointe en haut ou vers le bas. Le Pod total peut être constaté 360 degrés autour du propre axe inclinement et directement.- On peut fixer le Pod horizontalement et verticalement. Approprié pour la fixation à des passerelles etc. comme à la fixation à du miroir d'arrière ou du banc d'un bateau. La pince de visser a une ouverture de 68 mm. Matière de sac de transport : 100 % du polyester

N° d'art.
18800-900

INFINITY ROVING ROD POD

Ce Rod Pod convient parfaitement si vous avez seulement peu de place pour vos cannes à travers des rives recouvertes avec des plantes à la disposition. Même à de plus petites percées de rive, ce Pod Rod se laisse construire en un rien de temps -idéal, si vous changez fréquemment de place de canne à pêche. Le Rod Pod INFINITY ROVING ne convient cependant pas seulement à la pêche de carpe mais pour toutes les méthodes de canne à pêche stationnaires. Facile à transporter et à construire. Livré dans un sac de transport de 100 % nylon.

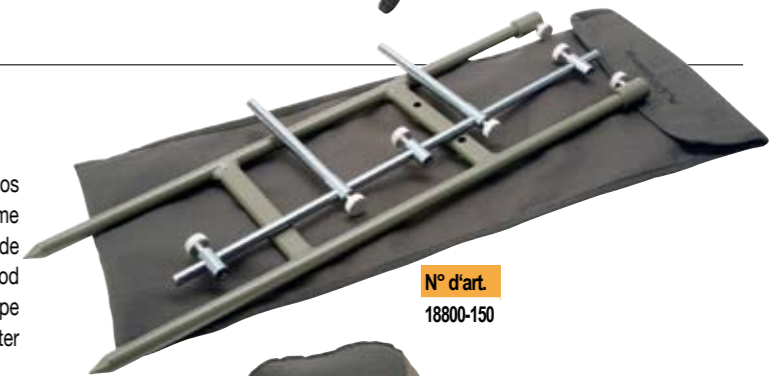

N° d'art.
18800-150



INFINITY CARP BEDCHAIR

N° d'art.
18800-300

Le bed chair idéal pour le trip de canne à pêche. Fabriqué en aluminium, ce chair est extrêmement léger et il se laisse transporter légèrement. Les pieds qui sont en plus grands empêchent aussi ils s'enfoncer dans le sol à un sous-sol boueux. Les pieds sont directement réglables. Repose-tête rembourré. Livré avec un sac d'accessoires supplémentaire au cadre. Matière de housse : 600D polyester, recouvert PVC



INFINITY CARP CHAIR

Réglable avec cadres d'aluminium
De 100 % du polyester, PVC recouvert

N° d'art.
18800-350



MISSION CARP



BAGAGERIE DAIWA CARP



MISSION ROVING SAC À DOS

Petit sac à dos dans une forme de boîtes -optimal pour un trip court. Deux sacs de côté et un sac de front en plus grand offrent de la place pour des accessoires et du habillement de pluie. De 100 % du polyester 300 D, PVC recouvert

N° d'art.	taille
17600-040	50x35x45 cm



MISSION SAC CARRYALL

Poche de taille moyenne pour les accessoires et les vêtements. Deux à l'avant et deux poches latérales pour des boîtes en plastique, les portables, documents, etc. Avec bandoulière et poignée de transport rembourrée. Ce sac CarryAll classique offre un excellent rapport qualité / prix! 100% polyester 300D, PVC recouvert. Off. Doublure: 210D polyuréthane PU.

N° d'art.	taille
17600-005	62x30x20 cm
17600-070	80x42x38 cm



POCHE MOULINET

Sac de protection pour un moulinet de carpe ou de surf. Autour d'un moulinet de rechange, protégé idéalement bien de transporter. De 100 % du polyester 300 D, PVC recouvert.

Doublure: 210D Polyurethan-PU

N° d'art.	taille
17600-020	25x10x18 cm



SAC STIFF RIG

Sac avec 2 EVA-Boards au dépôt de Rigs terminement liés, hamecons etc. De 100 % du polyester 300 D, PVC recouvert

N° d'art.	taille
17600-060	40x14x4 cm



SAC À CARP

Grand sac de conservation des carpes. Livré avec sac à transport en étoffe. En 100% polyester 300D, recouvert PVC

N° d'art.	taille
17600-050	75x115 cm



SAC À CARP XL

Sac de carpe très spacieux dans lequel une carpe de plus de 50 livres peut devenir conserver sans problème. Livré avec le sac de transport.

De 100 % du polyester 300 D, PVC recouvert.

N° d'art.	taille
17600-051	115x145 cm



TENTE DAIWA



MISSION BIVVY 2 PERSONNES

Cette tente excellente offre assez de place pour 2 bed chairs ou 2 pêcheurs. A travers la grandeur vous disposez d'un espace de stockage supplémentaire pour les sacs, vêtements, etc. La tente MISSION consiste d'une enveloppe extérieure et une tente intérieure - ce qui empêche de manière fiable la formation de condensation. La matière de la tente principale est en nylon indéchirable et PU recouvert. Toutes les coutures sont soudées pour donner la pluie persistante aucune chance. La porte à glissière a une moustiquaire supplémentaire qui peut être ouvert dans le milieu. Les parties de côté de la tente sont étendues afin de stocker des boîtes et des vêtements humides protégés. Le sol peut être séparé à part. La tente peut être montée sans problème en 5-10 minutes.

Grandeur : L 280cm x 220cm x 160cm

De 100 % Nylon, PU recouvert

Le sac de 100 % du nylon, PVC recouvert

N° d'art.
17600-999

DAIWA VÊTEMENTS
TEAM DAIWA FLOTTANT SUIT

Beaucoup de clients ont attendu cela depuis des années. En coopération avec le plus grand fabricant pour des costumes de nager et du habillement de sécurité en Angleterre, nous avons développé deux costumes de nager qui satisfont aux exigences de qualité hautes et à des aspects de sécurité pour plein de la pêche dans Norvège et Islande ainsi que les conditions dures en hiver. L'équipe DAIWA costume de nager est disponible en 2 versions: en une pièce et en deux parties (veste de pantalon de bavette) et elle s'adapte à travers son confort de porter. Le 210D nylon haute matière est extrêmement souple et robuste et il ne gêne pas la liberté de mouvement. Les costumes de nager de l'EQUIPE DAIWA sont bien sûr absolument coupe-vent et imperméable à l'eau (Rating de WP 10.000) ! A travers la doublure de Taslon spéciale dans le côté intérieur, le costume offre aussi du confort de porter qui est agréablement chaud à un grand froid. Tous les sacs sont conçus ainsi qu'aucune eau peut pénétrer à du temps de pluie d'écume. Bien sûr, les costumes de nager d'EQUIPE DAIWA correspondent de tous les standards européens à la conception de costumes de nager. Le costume de nager de l'EQUIPE DAIWA est livré avec un EQUIPE DAIWA sac de transport. Haute matière : 100 % nylon, isolation : 100 % polyester
sac de transport : 100 % polyester

- ▶ matière très légère et molle
- ▶ durable et facile à nettoyer
- ▶ col de Fleece polaire pour un confort de chaleur optimal
- ▶ capuchon de tempête entoilé et doublé avec élastique
- ▶ poignets néoprènes aux manches
- ▶ des renforcements au coude
- ▶ des renforcements aux parties de genou film réfléchissant à des épaules, manches et jambes de pantalon
- ▶ les sacs de sur mettre divers offrent de la place pour de petites parties, pinces etc.
- ▶ des poches polaires à réchauffer les mains
- ▶ des fermetures de zip YKK de haute qualité
- ▶ velcro aux fins de jambe
- ▶ sifflet à roulette d'urgence
- ▶ sac de transport d' EQUIPE DAIWA
- ▶ EN 393 certifié

COMBINAISON

N° d'art.	taille
18510-010	S
18510-020	M
18510-030	L
18510-040	XL
18510-050	XXL
18510-060	XXXL

DEUX - PIÈCES

N° d'art.	taille
18510-110	S
18510-120	M
18510-130	L
18510-140	XL
18510-150	XXL
18510-160	XXXL

TEAM DAIWA VESTE POLAIRE
avec des manches amovibles

Approprié pour toutes les saisons grâce aux manches amovibles. 2 poches zippées à l'extérieur et l'une à l'intérieur. Dessus : 100 % polyester 250 g/qm PU recouvert, isolation de chaleur : 100 % du nylon Taffeta 190 T

N° d'art.	taille
18202-120	M
18202-130	L
18202-140	XL
18202-150	XXL
18202-160	XXXL

TEAM DAIWA VESTE THERMIQUE

Costume thermo respirant, épais rembourré avec veste intérieure amovible. De nombreux sacs de sur mettre offrent beaucoup d'espace pour du téléphone portable, des papiers, des clés et des accessoires. La veste intérieure surpiquée en matière de Rib-Stop imperméable à l'eau peut être portée seul. En outre elle sera transformée par les manches détachables pour un gilet. La veste extérieure a des fentes d'air à la circulation d'air optimale sous les aisselles qui peuvent être ouvertes au besoin. Le pantalon respirant est coupé haut et il a des porte-pantalons H-antidérapants de rubans passeport exacts et élastiques. Les fermetures à glissière latérales sur les jambes sont coupées extra long pour assurer une mise à l'aise sur les chaussures. Ce costume EQUIPE DAIWA est très chaud et offre le confort de chaleur nécessaire à la pêche en de bateau et en hiver pour pêcher sans problème. Ce costume est bien sûr étanche 100 %.

Matière : 100 % du nylon PU recouvert, doublure 100 % du nylon
Doublure veste et pantalon : 100 % du coton
Doublure veste intérieure : 100 % du coton

N° d'art.	taille
18260-020	M
18260-030	L
18260-040	XL
18260-050	XXL

INFINITY VESTE POLAIRE WINDBREAKER

DAIWA Veste polaire avec haut-coupe-vent, fait d'un revêtement PU respirant. Avec 2 poches latérales et intégrée et tricotés poignets. Couleur: verte olive
Matière: 100 % polyester PU recouvert

N° d'art.	taille
18204-120	M
18204-130	L
18204-140	XL
18204-150	XXL

VESTE POLAIRE VENT DENSE

Veste polaire très à la mode avec membrane coupe-vent. Equipée de 2 poches latérales avec fermeture éclair et poignets réglables. Les épaules et les coudes sont renforcés avec matière Rip Stop à l'usure - la matière est également résistante à l'eau-et peut être nettoyée facilement. Matière: 100% polyester PU recouvert



N° d'art.	taille
18250-020	M
18250-030	L
18250-040	XL
18250-050	XXL

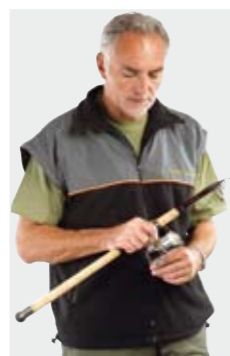



TEAM DAIWA SWEAT SHIRT AVEC CAPUCHON

NEW

Pull de capuchon avec zip et logo de l'équipe Daiwa®. On peut porter à l'eau et aussi comme Streetwear. Matière : 80 % du coton, 20 % du polyester.

Couleur: bleu	
N° d'art.	taille
18290-020	M
18290-030	L
18290-040	XL
18290-050	XXL

Couleur: noir	
N° d'art.	taille
18290-120	M
18290-130	L
18290-140	XL
18290-150	XXL



TEAM DAIWA CASQUETTE

Matière : 100 % du coton

N° d'art.	taille
18400-002	uni



INFINITY Q CASQUETTE

Matière : 100 % du coton

N° d'art.	taille
18400-001	uni



TEAM DAIWA T-SHIRT

NEW

Team Daiwa® promotion shirts à manches longues. Matière : 100 % du coton

Couleur : navy bleu

N° d'art.	taille
18291-020	M
18291-030	L
18291-040	XL
18291-050	XXL

Couleur : navy bleu

N° d'art.	taille
18291-120	M
18291-130	L
18291-140	XL
18291-150	XXL



TEAM DAIWA TOUR DE COU POLAIRE

Protège très bien du vent et de se refroidir. Matière : 100 % du polyester

N° d'art.	taille
18200-000	uni



TEAM DAIWA BONNET POLAIRE

Matière: 100% polyester 250g/qm

N° d'art.	taille
18200-001	uni

MATÉRIEL PROMOTIONNEL

TEAM DAIWA ÉCUSSON

Matière : 100 % du nylon.

N° d'art.	taille
18411-000	10x5cm



DAIWA ETUI

protégé d'éclaboussure!

Etui à documents au dépôt des tickets journées, billet de pêche etc. A travers la matière imperméable et les fermetures de déchirer s'imperméables, les documents sont aussi protégés le plus en grande partie à une averse courte ou de la grande humidité extérieure.

N° d'art.	taille
18405-000	19x14cm



SACOCHE POUR MOULINET

La meilleure protection pour vos moulinets de canne à pêche de haute qualité. Protégé de saleté et de détérioration. Utilisé remarquablement dans le design de l'équipe Daiwa. De 100 % du polyester, PVC recouvert

N° d'art.
18014-001

FOURREAU RIGIDE

Le sac de canne solide avec un boî dur pour 2 cannes montées qui absorbaient le choc. Avec de la courroie d'épaule matelassée et de la poignée de porter. Sac mis avec une grande poche pour du parapluie, des épuisettes etc. et un petit sac mis pour Banksticks etc. Sol de plastique formé. Matière : 100 % du polyester PVC recouvert

N° d'art.	taille
18110-240	140 cm
18110-270	150 cm
18110-300	162 cm